

# S18-2VNRS-2M

## Fotoelektrik Sensör – karşı modu sensör (alıcı)

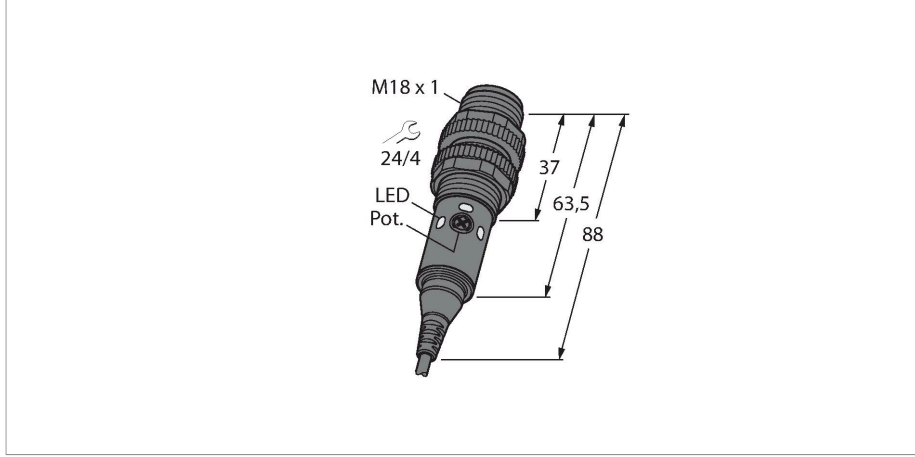

### Teknik Veriler

Tip	S18-2VNRS-2M
Tanıt. no.	3086566
<b>Optik veriler</b>	
İşlev	Karşılıklı mod sensörü
Çalışma modu	Alıcı
Işık tipi	kırmızı
Dalga boyu	624 nm
Mesafe	0...25000 mm
<b>Elektrik verileri</b>	
Çalışma voltajı	10...30 VDC
Kaçak dalgalanma	< 10 % U <sub>ss</sub>
Yük akımı yok	≤ 8 mA
Kısa devre koruması	evet / Döngüsel
Ters kutup koruması	evet
Çıkış işlevi	Tamamlayıcı kontak, NPN
Hazırlık gecikmesi	≤ 100 msn
Tipik yanıt süresi	< 1.5 msn
Ayar seçeneği	Potansiyometre
<b>Mekanik veriler</b>	
Tasarım	Boru, S18
Boyutlar	Ø 18 x 88 mm
Gövde malzemesi	Plastik, Termoplastik malzeme
Lens	Akrilik
Elektriksel bağlantı	Kablolar, 2 m, PVC
Çekirdek sayısı	4
Çekirdek kesiti	0.5 mm <sup>2</sup>
Ortam sıcaklığı	-40...+70 °C



### Özellikler

- Kablo, 2 m
- Koruma sınıfı IP67
- Ortam sıcaklığı: -40...+70°C
- Hassasiyet, potansiyometre ile ayarlandı
- Görünür kırmızı LED ışık
- Çalışma gerilimi: 10...30 VDC
- NPN kontak çıkış, NA+NK

### Kablo bağlantı şeması

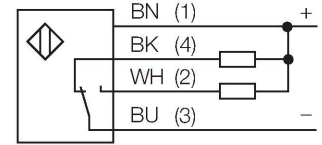

### İşlevsel prensip

Karşı modu sensörleri bir verici ve bir alıcıdan oluşur. Yayılan ışık doğrudan alıcıyı hedefleyecek şekilde, birbirlerinin karşısına takılırlar. Işık huzmesi bir nesne nedeniyle kesintiye uğradığında ya da zayıfladığında, sensör anahtarlar. Karşı modu sensörleri, saydam nesnelerin saptanmasında en güvenilir fotoelektrik sensörlerdir. Mükemmel aydınlık/karanlık kontrastı ve oldukça yüksek aşırı kazanç, bu fonksiyon modu için tipiktir ve uzak mesafeler arasında, zorlu koşullarda çalışmasına imkan verir. Kazanç eğrisi Mesafe ile bağlantılı kazanç

## Teknik Veriler

IP Derecesi	IP67
Güç-açık göstergesi	LED, yeşil
Anahtarlama durumu	2 × LEDs, sarı
Error indication	yanıp sönüyor
Aşırı kazanç göstergesi	LED
Alarm display	yanıp sönüyor
<b>Testler/onaylar</b>	
Onaylar	CE

## Aşırı kazanç eğrisi

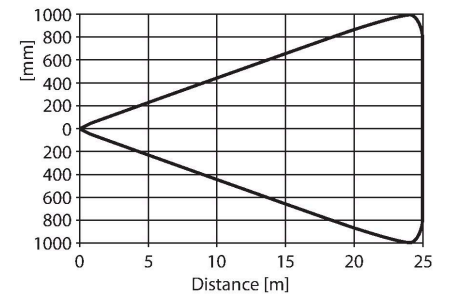
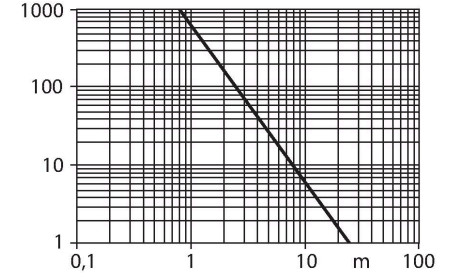

## Aksesuarlar

MW-18

6945004

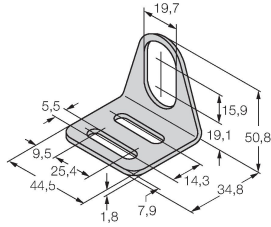

Dişli silindirik sensörler için montaj braket; malzeme: Paslanmaz çelik A2 1.4301 (AISI 304)

BST-18N

6947215

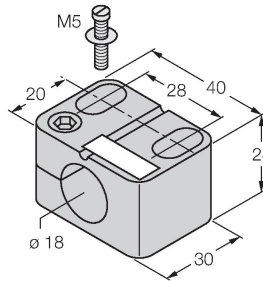

Dişli silindirik sensörler için montaj kelepçesi, dayamasız; malzeme: PA6

## Aksesuarlar

Ölçekli çizim

Tip

Tanıt. no.

RKC4.5T-2/TEL

6625016

Bağlantı kablosu, dişi M12, düz, 5 pimli, kablo uzunluğu: 2 m, kılıf malzemesi: PVC, siyah; cULus onaylı; diğer kablo uzunlukları ve kaliteleri mevcuttur, bkz. [www.turck.com](http://www.turck.com)

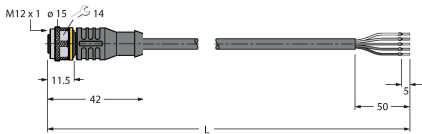

WKC4.5T-2/TEL

6625028

Bağlantı kablosu, dişi M12, açılı, 5 pimli, kablo uzunluğu: 2 m, kılıf malzemesi: PVC, siyah; cULus onaylı; diğer kablo uzunlukları ve kaliteleri mevcuttur, bkz. [www.turck.com](http://www.turck.com)

