

# SM2A312F

## Fotoelektrik Sensör – Cam Fiberler için Fotoelektrik Sensör

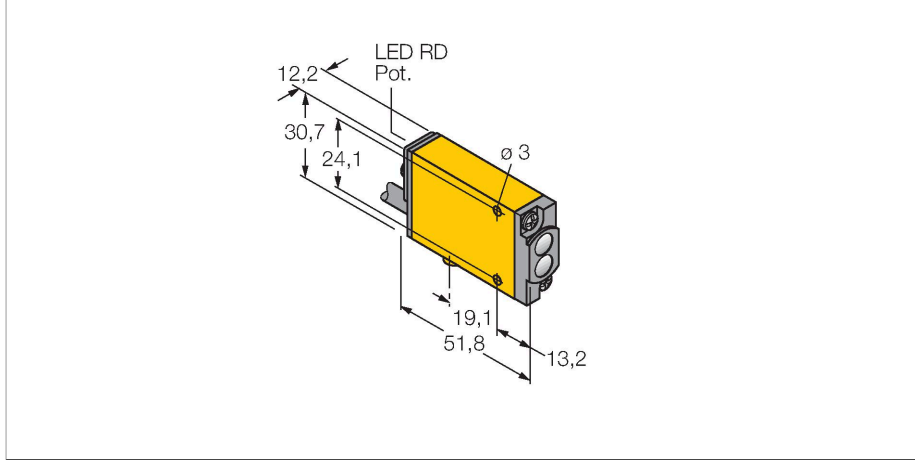

### Teknik Veriler

Tip	SM2A312F
Tanıt. no.	3025966
<b>Optik veriler</b>	
İşlev	Fiber optik sensör
Çalışma modu	Cam fiber
Fiber-optic type	glass
Işık tipi	IR
Dalga boyu	880 nm
<b>Elektrik verileri</b>	
Çalışma voltajı	24...240 VAC
Çıkış işlevi	Röle çıkışı
Hazırlık gecikmesi	≤ 300 msn
Tipik yanıt süresi	< 8 msn
Ayar seçeneği	Potansiyometre
<b>Mekanik veriler</b>	
Tasarım	Dişli dikdörtgen model, Mini Huzme
Gövde malzemesi	Plastik, Termoplastik malzeme, Sarı
Lens	plastik, akrilik
Elektriksel bağlantı	Kablolarda, 2 m, PVC
Çekirdek sayısı	2
Ortam sıcaklığı	-20...+70 °C
Relative humidity	0...90 %
IP Derecesi	IP67
Özel özellikler	Wash down
Aşırı kazanç göstergesi	LED
<b>Testler/onaylar</b>	
Onaylar	CE, cURus, CSA

### Özellikler

- Kablo, PVC, 2 m
- Koruma sınıfı IP67
- Hassasiyet, potansiyometre ile ayarlandı
- Hizalama göstergesi
- Çalışma gerilimi: 24...240 VAC
- Kontak çıkışı, bipolar
- Aydınlık/karanlıkta çalışma

### Kablo bağlantı şeması

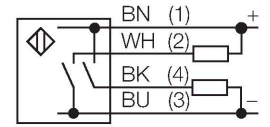

### İşlevsel prensip

Cam veya plastik fiberler, yüksek sıcaklık uygulamaları ve sınırlı alanlar için optimum tercihtir. Optik fiberler, ışığı sensörden bir uzak nesneye aktarır. Karşı algılama modu için ayrı fiberler kullanılırken, yayıncı algılama modu için çatallı fiberler uygundur.

Kazanç eğrisi  
Mesafe ile bağlantılı kazanç

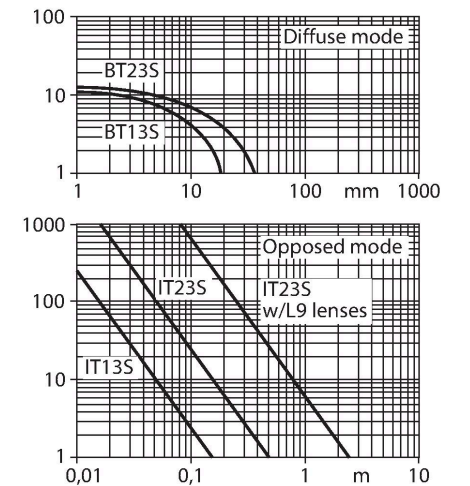

## Aksesuarlar

SMB18A

3033200

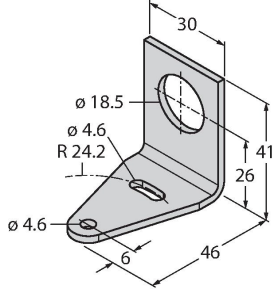

Montaj braketi, dikdörtgen paslanmaz çelik, 18 mm dişli sensörler için

SMB18AFAM10

3012558

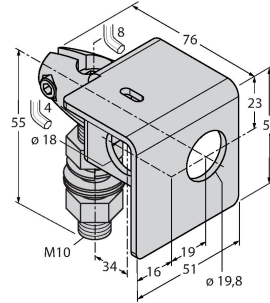

Montaj braketi, malzeme VA 1.4401, M10 x 1,5 diş için, diş uzunluğu 18 mm

SMB18SF

3052519

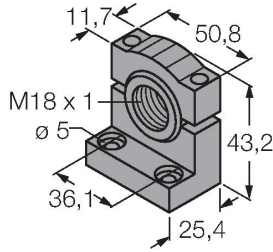

Montaj braketi, PBT siyah, 18 mm dişli sensörler için, döndürülebilir

SMB312B

3025519

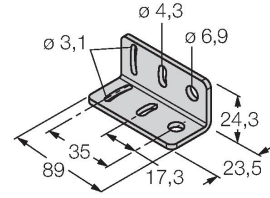

Montaj braketi, paslanmaz çelik, MINI-BEAM NAMUR için

SMB3018SC

3053952

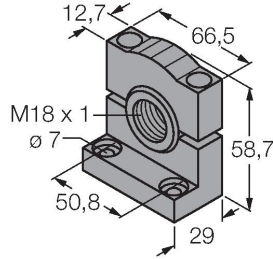

Montaj braketi, PTB siyah, 18 mm dişli sensörler için

## Aksesuarlar

Ölçekli çizim

Tip

Tanıt. no.

BT23S

3017276

Cam fiber, algılama modu: Cisimden yansımali, dişli manşon (pirinç), demet çapı 3,2 mm, esnek paslanmaz çelik kılıf, ortam sıcaklıkları -140...+250°C

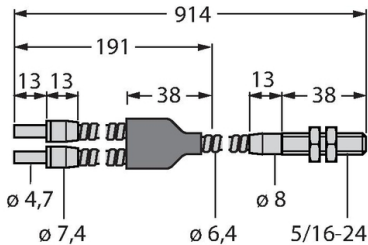

Ölçekli çizim

Tip  
IT23STanıt. no.  
3017355

Cam fiber, algılama modu: Karşılıklı mod, dişli manşon (pirinç), demet çapı 3,2 mm, esnek paslanmaz çelik kılıf, ortam sıcaklıkları -140...+250°C

