

LI600P0-Q25LM0-ESG25X3-H1181

Endüktif lineer konum sensörü

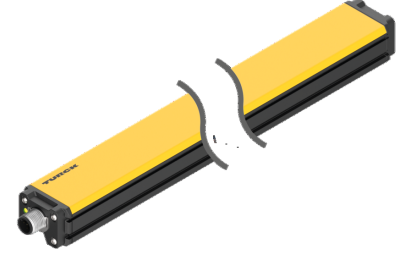
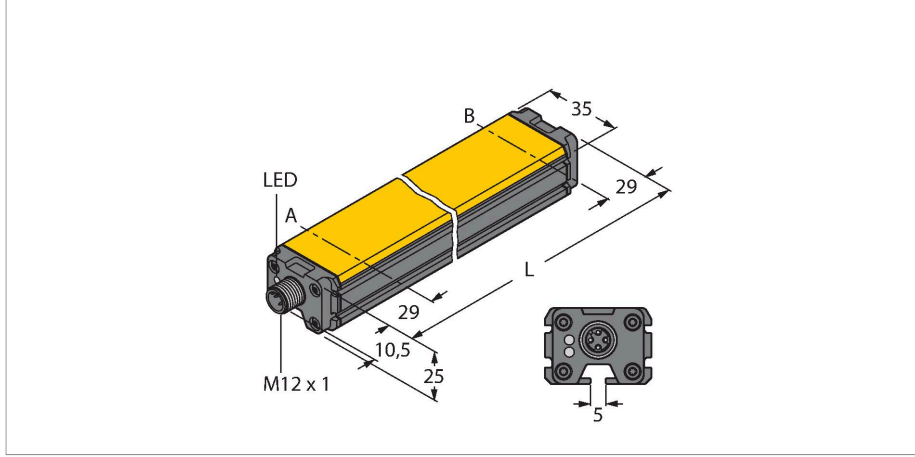

Teknik Veriler

Tip	LI600P0-Q25LM0-ESG25X3-H1181
Tanit. no.	1590014
Ölçüm prensibi	Endüktif
Genel veriler	
Ölçüm aralığı	600 mm
Çözünürlük	0,001 mm
Nominal mesafe	1.5 mm
kör bölge a	29 mm
kör bölge b	29 mm
Tekrarlanabilirlik	≤ 36 µm
Doğrusallık sapması	≤ 0.04 % f.s.
Sıcaklık sapması	≤ ± 0.0001 %/K
Histerezis	uygulanmaz
Elektrik verileri	
Çalışma gerilimi U_b	15...30 VDC
Dalgalanma U_{ss}	≤ 10 % U_{Bmax}
Yalıtım test gerilimi	0.5 kV
Kısa devre koruması	evet
Kablo kopması/ters kutupsallık koruması	evet/evet (gerilim beslemesi)
İletişim protokolü	SSi
Çıkış işlevi	8 pimli, 25 Bit, Gray kodlu
Proses verileri alanı	Bit 0 ... Bit 19
Teşhis bitleri	Bit 21: Konumlandırma elemanı ölçüm aralığından ayrılmıştır ve tespit edilebilir alanın dışındadır. Bit 22: Konumlandırma elemanı ölçüm aralığındadır, düşük sinyal kalitesi (örn. mesafe çok geniş) Bit 23: Konumlandırma elemanı ölçüm aralığının dışındadır

Özellikler

- Dikdörtgen, alüminyum / plastik
- Çok yönlü montaj imkanları
- LED'le gösterilen ölçüm aralığı
- Elektromanyetik enterferanslara bağışıklık.
- Son derece kısa kör bölgeler
- Çözünürlük 0,001 mm
- 15...30 VDC
- Erkek, M12 x 1, 8 pimli
- SSI çıkışı
- 25 bit, Gray kodlu
- SSI, saat oranı: 62,5 kHz ... 1 MHz

Kablo bağlantı şeması

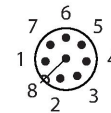
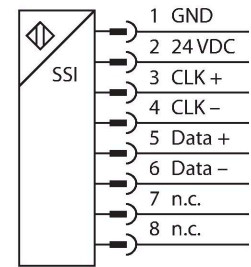

İşlevsel prensip

Endüktif açu sensörlerinin ölçüm prensibi, konumlandırma elemanı ile sensörünü birbirine bağlayan salınım devresine dayanır. Sağlanan çıkış sinyali, konumlandırma elemanının açısıyla orantılıdır. Dayanıklı sensörler, temas etmeden çalışma prensibi

Teknik Veriler

Örnek hızı	1000 Hz
Akım tüketimi	< 50 mA
Mekanik veriler	
Tasarım	Profil, Q25L
Boyutlar	658 x 35 x 25 mm
Gövde malzemesi	Alüminyum/plastik, PA6-GF30, Anotlanmış
Aktif alan malzemesi	plastik, PA6-GF30
Elektriksel bağlantı	Konektörler, M12 x 1
Ortam koşulları	
Ortam sıcaklığı	-25...+70 °C
Titreşim direnci	55 Hz (1 mm)
Darbe direnci	30 g (11 ms)
IP Derecesi	IP67
MTTF	138 yılı SN 29500'e uygun (Ed. 99) 40 °C
Güç-açık göstergesi	LED, yeşil
Measuring range display	çok fonksiyonlu LED, yeşil, sarı, sarı yanıp sönme
UL sertifikası	E210608

sayesinde aşınmaya uğramaz ve bakım gerektirmez. Geniş bir sıcaklık aralığındaki mükemmel tekrarlanabilirlikleri, çözünürlükleri ve doğrusalılıklarıyla kendilerini kanıtlarlar. Yenilikçi teknoloji sayesinde, elektromanyetik AC ve DC alanların ölçülen sinyal üzerinde hiçbir etkileri yoktur.

Montaj talimatları

Montaj talimatları/Açıklama

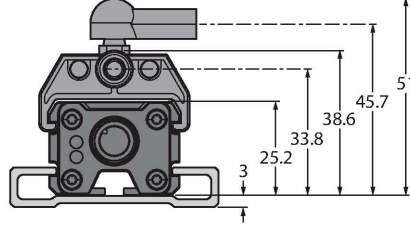
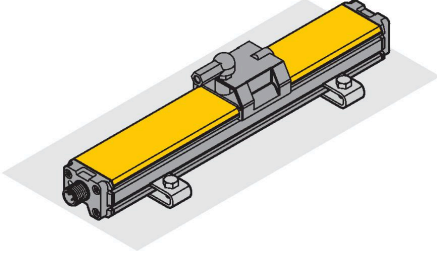

Kapsamlı montaj aksesuarları, kurulum için çeşitli seçenekler sunar. RLC kaplini ölçüm prensibi, sensörü manyetik metal parçalardan ve diğer enterferans alanlarından etkilenmez yapar.

LED ölçüm aralığını gösterir

Yeşil:

Konumlandırma elemanı ölçüm aralığındadır

Sarı:

Konumlandırma elemanı ölçüm aralığındadır, düşük sinyal (örn. mesafe çok geniş), bkz. durum biti 22

Sarı yanıp sönme:

Konumlandırma elemanı, kapsama alanının dışındadır, bkz. durum biti 23

LED KAPALI:

Konumlandırma elemanı, programlanan aralığının dışındadır (yalnızca öğretilebilir versiyonlarda)

Not: Tel 8, potansiyelsiz tutulmalıdır

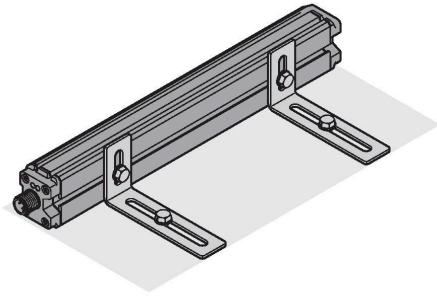

Aksesuarlar

P1-LI-Q25L

6901041

LI-Q25L lineer konum sensörleri için yönlendirmeli konumlandırma elemanı, sensör kanalına takılır

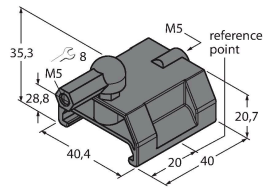

P2-LI-Q25L

6901042

LI-Q25L lineer konum sensörleri için değişken konumlandırma elemanı; sensöre nominal mesafe 1,5 mm'dir; en fazla 5 mm'lik bir mesafede lineer konum sensörü ile eşleme ya da en fazla 4 mm'lik yanlış hizalama toleransı.

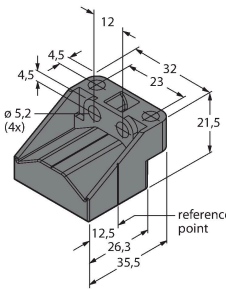

P3-LI-Q25L

6901044

LI-Q25L lineer konum sensörleri için değişken konumlandırma elemanı; 90 derece sapmada çalışma; sensöre nominal mesafe 1,5 mm'dir; en fazla 5 mm'lik bir mesafede lineer konum sensörü ile eşleme; en fazla 4 mm'lik yanlış hizalama toleransı

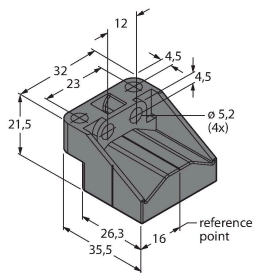

P6-LI-Q25L

6901069

LI-Q25L lineer konum sensörleri için değişken konumlandırma elemanı; sensöre nominal mesafe 1,5 mm'dir; en fazla 5 mm'lik bir mesafede lineer konum sensörü ile eşleme ya da en fazla 4 mm'lik yanlış hizalama toleransı.

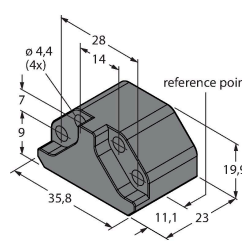

P7-LI-Q25L

6901087

Bilyalı mafsalı bulunmayan LI-Q25L lineer konum sensörleri için yönlendirmeli konumlandırma elemanı

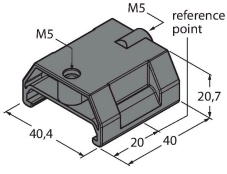

M1-Q25L

6901045

LI-Q25L lineer konum sensörleri için montaj ayağı; malzeme: alüminyum; her pakette 2 parça

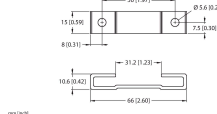

M2-Q25L

6901046

LI-Q25L lineer konum sensörleri için montaj ayağı; malzeme: alüminyum; her pakette 2 parça

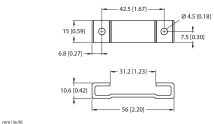

M4-Q25L

6901048

LI-Q25L lineer konum sensörleri için montaj braket ve kayıcı blok; malzeme: Paslanmaz çelik; her pakette 2 parça

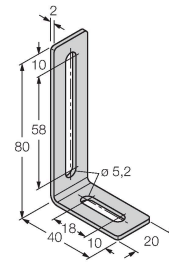

MN-M4-Q25

6901025

LI-Q25L arka taraf profili için M4 dişli kayıcı blok; malzeme: galvanizli çelik; her pakette 10 parça

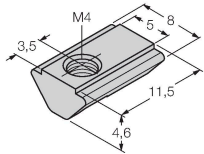

AB-M5

6901057

Yönlendirmeli Konumlandırma Elemanı için Eksenel Mafsals

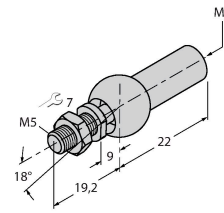

ABVA-M5

6901058

Axial joint for guided positioning element, stainless steel

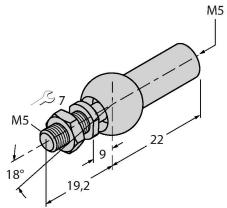

RBVA-M5

6901059

Angle joint for guided positioning element, stainless steel

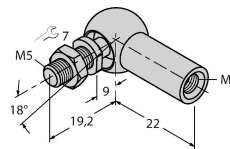

Aksesuarlar

Ölçekli çizim

Tip

E-RKC 8T-264-2

Tanit. no.

U-04781



Bağlantı kablosu, dişi M12, düz, 8 pım (bükülmüş çiftler), korumalı, kablo uzunluğu: 2 m, kılıf malzemesi: PVC, siyah; cULus onaylı; diğer kablo uzunlukları ve kaliteleri mevcuttur, bkz. www.turck.com