

LI100P0-Q25LM0-ELIU5X3-H1151

Endüktif lineer konum sensörü

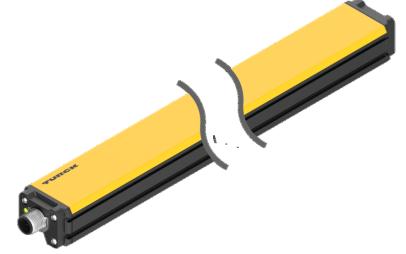
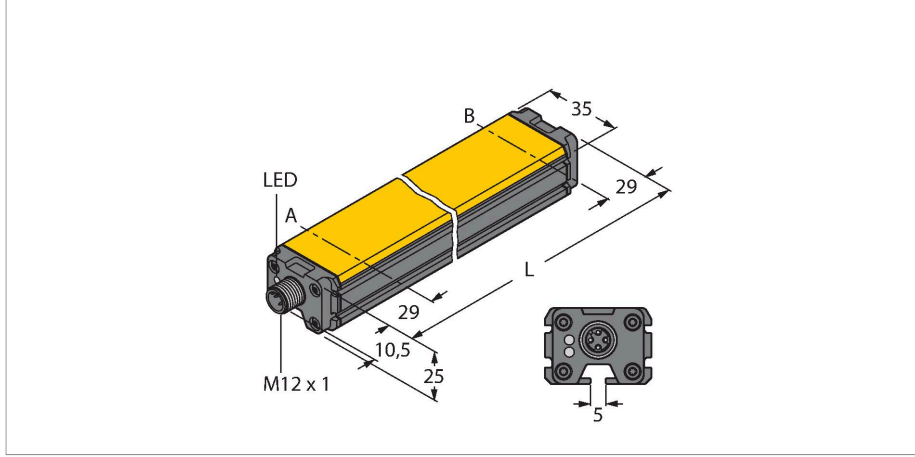

Teknik Veriler

Tip	LI100P0-Q25LM0-ELIU5X3-H1151
Tanit. no.	100001932
Ölçüm prensibi	Endüktif
Genel veriler	
Ölçüm aralığı	100 mm
Çözünürlük	16 bit
Nominal mesafe	1.5 mm
kör bölge a	29 mm
kör bölge b	29 mm
Yineleme hassasiyeti	≤ 0.02 tam ölçek %'si
Doğrusallık sapması	≤ 0.12 % f.s. ayrıca şok ve titreşim etkisi altında
Sıcaklık sapması	≤ ± 0.003 %/K
Histeresis	prensip gereği çıkarılmıştır
Elektrik verileri	
Çalışma voltajı	15...30 VDC
Kaçak dalgalanma	≤ 10 % U _{ss}
Yalıtım test gerilimi	≤ 0.5 kV
Kısa devre koruması	evet
Kablo kopması/Ters kutupsallık koruması	evet / evet (gerilim beslemesi)
Çıkış işlevi	5 pimli, Analog çıkış
Gerilim çıkışı	0...10 V
Akım çıkışı	4...20 mA
Diagnostic	Konumlandırma elemanı algılama aralığında değildir: 24 mA veya 11 V çıkış sinyali
Yük direnci voltaj çıkışı	≥ 4.7 kΩ
Yük direnci akım çıkışı	≤ 0.4 kΩ

Özellikler

- Dikdörtgen, alüminyum / plastik
- Çok yönlü montaj imkanları
- LED aracılığıyla gösterilen ölçüm aralığı
- Elektromanyetik enterferanstan etkilenmez
- Son derece kısa kör bölgeler
- Çözünürlük, 16 bit
- 4 telli, 15...30 VDC
- Analog çıkış
- Programlanabilir ölçüm aralığı
- 0...10 V ve 4...20 mA, fazlalık yoluyla gelişmiş makine güvenliği mümkündür
- M12 × 1 konektör, 5 pimli

Kablo bağlantı şeması

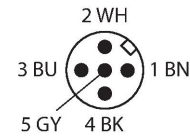
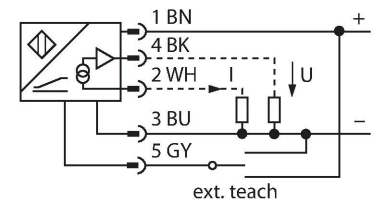

İşlevsel prensip

Endüktif açılı sensörlerinin ölçüm prensibi, konumlandırma elemanı ile sensörünü birbirine bağlayan salınım devresine dayanır. Sağlanan çıkış sinyali, konumlandırma elemanının açısıyla orantılıdır. Dayanıklı sensörler, temas etmeden çalışma prensibi sayesinde aşınmaya uğramaz ve bakım gerektirmez. Geniş bir sıcaklık aralığındaki mükemmel tekrarlanabilirlikleri, çözünürlükleri ve doğrusallıklarıyla kendilerini kanıtlarlar.

Teknik Veriler

Örnek hızı	5000 Hz
Akım tüketimi	< 100 mA
Mekanik veriler	
Tasarım	Profil, Q25L
Boyutlar	158 x 35 x 25 mm
Gövde malzemesi	Alüminyum/plastik, PA6-GF30, Anotlanmış
Aktif alan malzemesi	plastik, PA6-GF30
Elektriksel bağlantı	Konektörler, M12 x 1
Ortam koşulları	
Ortam sıcaklığı	-25...+70 °C
Titreşim direnci (EN 60068-2-6)	20 g; 1,25 h/eksen; 3 eksen
Darbe direnci (EN 60068-2-27)	200 g; 4 ms ½ sinüs
IP Derecesi	IP66 IP67
MTTF	138 yılı SN 29500'e uygun (Ed. 99) 40 °C
Güç-açık göstergesi	LED, yeşil
Measuring range display	çok fonksiyonlu LED, yeşil, sarı, sarı yanıp sönme

Yenilikçi teknoloji sayesinde, elektromanyetik AC ve DC alanların ölçülen sinyal üzerinde hiçbir etkileri yoktur.

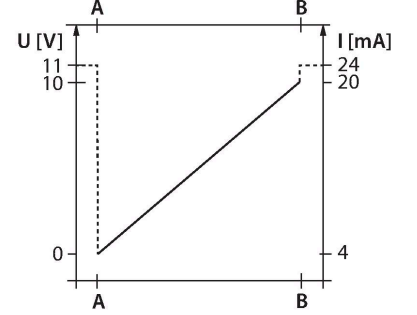

Montaj talimatları

Montaj talimatları/Açıklama

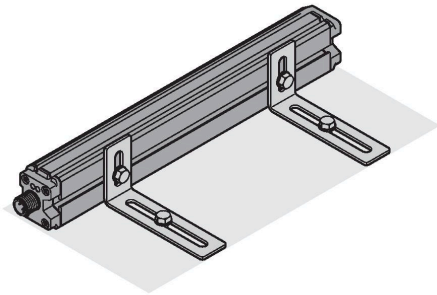
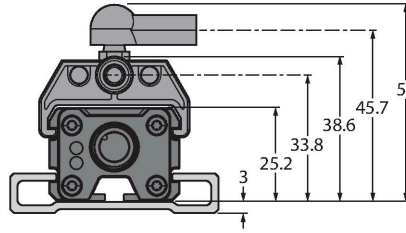
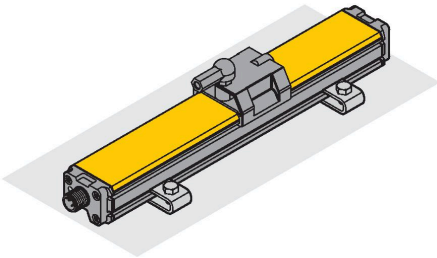

Kapsamlı montaj aksesuarları, kurulum için çeşitli seçenekler sunar. RLC kaplinin işlev ilkesine dayanan ölçüm ilkesi nedeniyle doğrusal konum sensörü; mıknatıslanmış metal parçacıkları ve diğer parazit kaynaklarından etkilenmez.

LED ile durum gösterimi

Yeşil:

Sensör düzgün biçimde beslenir

LED ölçüm aralığını gösterir

Yeşil:

Konumlandırma elemanı ölçüm aralığındadır

Sarı:

Konumlandırma elemanı ölçüm aralığındadır, düşük sinyal yoğunluğu (ör. mesafe çok geniş)

Sarı yanıp sönme:

Konumlandırma elemanı algılama aralığının dışındadır

Sönük:

Konumlandırma elemanı, programlanan aralığının dışındadır (yalnızca öğretilebilir versiyonlarda)

Öğretme

Ölçüm aralığının başlangıç ve bitiş noktaları

öğretme adaptöründeki düğmeye basılarak

belirlenir. Dahası, çıkış eğrisinin gidişatını

çevirme olanağı mevcuttur.

Sıfır/Aralık

Pim 5 ve pim 3'ü 2 sn boyunca köprüleyin =

ölçüm aralığının başlangıç değerini belirler

2 saniye sonra yeşil LED sürekli olarak yanar

M2-Q25L

6901046

LI-Q25L lineer konum sensörleri için montaj ayağı; malzeme: alüminyum; her pakette 2 parça

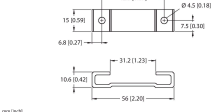

M4-Q25L

6901048

LI-Q25L lineer konum sensörleri için montaj braket ve kayıcı blok; malzeme: Paslanmaz çelik; her pakette 2 parça

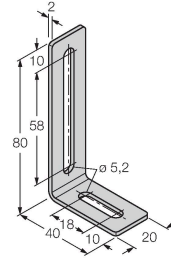

MN-M4-Q25

6901025

LI-Q25L arka taraf profili için M4 dişli kayıcı blok; malzeme: galvanizli çelik; her pakette 10 parça

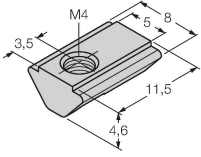

AB-M5

6901057

Yönlendirmeli Konumlandırma Elemanı için Eksenel Mafsals

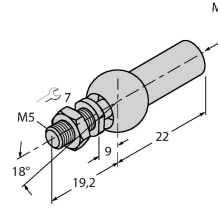

ABVA-M5

6901058

Axial joint for guided positioning element, stainless steel

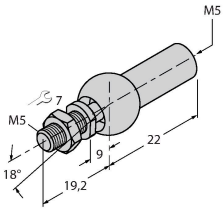

RBVA-M5

6901059

Angle joint for guided positioning element, stainless steel

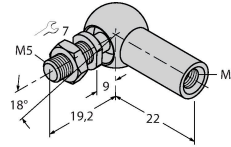

Aksesuarlar

Ölçekli çizim

Tip

TX1-Q20L60

Tanit. no.

6967114

Endüktif enkoderleri, lineer konum, açılı, ultrasonik ve kapasitif sensörleri için öğretim adaptörü

