

QS18UPAEQ8

Ultrasoonsensor – diffuse sensor

Met schakeluitgang

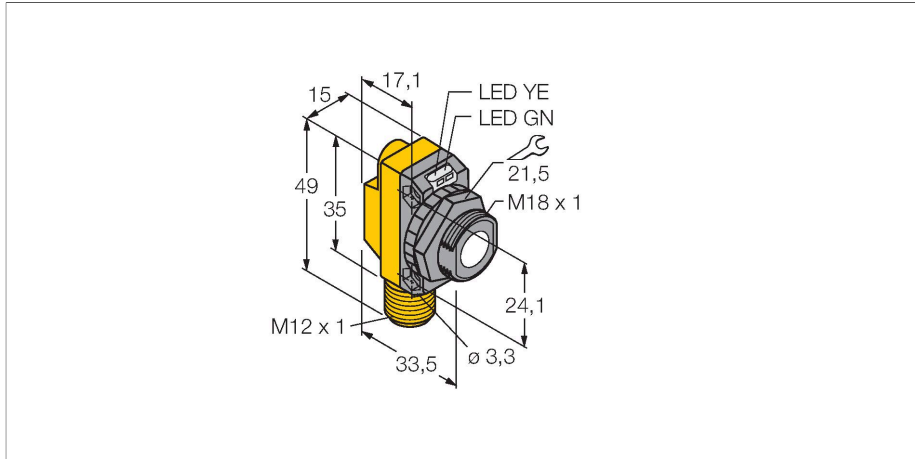

Kenmerken

- bedrijfsspanning 12...30 VDC
- compacte bouwvorm
- connector, M12x1
- schakelbereik instelbaar via Teach-leiding
- instelbaar als retro-reflectieve sensor
- dode zone: 5 cm
- reikwijdte: 50 cm

Aansluitschema

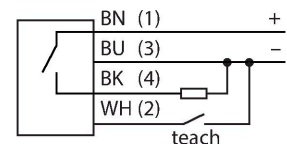

Functieprincipe

Ultrasoonsensoren detecteren met behulp van geluidsgolven contactloos en slijtagevrij verschillende voorwerpen. Hierbij speelt het geen rol of het voorwerp doorzichtig of ondoorzichtig, ferro of non-ferro, vast, vloeibaar of poedervormig is. Ook omgevingsinvloeden zoals nevelgordijnen, stof of regen hebben nauwelijks een invloed op de functie.

Technische gegevens

| | |
|---|-------------------------------------|
| Type | QS18UPAEQ8 |
| Identnr. | 3073166 |
| Ultrasone gegevens | |
| Functie | Naderingsschakelaar |
| Reikwijdte | 50...500 mm |
| Ultrasoon-frequentie | 300 kHz |
| Herhalingsnauwkeurigheid | ≤ ± 0.7 mm |
| Temperatuurdrift | ≤ 0.1 % van eindwaarde / K |
| Kantlengte van het nominaal bedempingselement | 50 mm |
| Elektrische gegevens | |
| Bedrijfsspanning U_b | 12...30 VDC |
| Eigen stroomopname | ≤ 25 mA |
| Aanspreektijd typisch | < 15 ms |
| Inschakelfoutimpulsonderdrukking | ≤ 300 ms |
| Uitgangsfunctie | N.O.-contact, PNP |
| Schakelfrequentie | ≤ 33 Hz |
| Hysteresis | ≤ 1.4 mm |
| Kortsluitbeveiliging | Ja |
| Ompoolbeveiliging | Volledig |
| Draadbreukbeveiliging | Ja |
| Mechanische gegevens | |
| Bouwvorm | Rechthoekig met schroefdraad, QS18U |
| Straalrichting | recht |
| Afmetingen | 33.5 x 15 x 35 mm |

Technische gegevens

| | |
|----------------------------|------------------------------------|
| Materiaal behuizing | Kunststof, ABS |
| Materiaal geluidsconverter | kunststof, epoxy-hars en PU-schuim |
| Elektrische aansluiting | Connector, M12 x 1, PVC |
| Omgevingstemperatuur | -20...+60 °C |
| Opslagtemperatuur | -40...+85 °C |
| Relatieve luchtvochtigheid | 100 % |
| Beschermingsgraad | IP68 |
| Bedrijfsspanningsindicatie | LED, groen |
| Schakeltoestandsindicatie | LED, Geel |
| Object detected | LED, groen |
| Tests/certificaten | |
| Certificaten | CE |

Toebehoren

SMB18A MONTAGEHILFE

3470200

montagebeugel, roestvast staal, voor sensoren met 18 mm schroefdraad

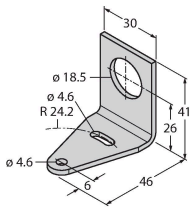

SMB18SF

3052519

montagebeugel, PBT-zwart, voor sensoren met 18 mm schroefdraad, uitlijnbaar

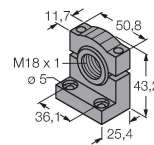

SMB18FA

3074004

montagebeugel, materiaal VA 1.4401, voor 18 mm schroefdraad, schroefdraad 3/8" - 16 x 2"

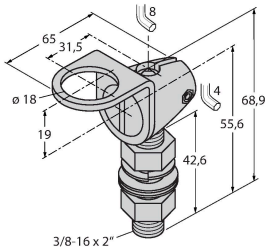

SMB18FM

3079421

montagebeugel, cilinder, zwart, M22 x1,5 mm externe schroefdraad, interne schroefdraad M18 x 1, voor sensoren met 18 mm schroefdraad

SMB18UR

3052517

Mounting bracket, for wall mounting, stainless steel 300, 2-piece, rotatable, 18 mm bore hole, screw set included

SMB18A

3033200

montageklem, haaks, roestvast staal, voor sensoren met 18 mm schroefdraad

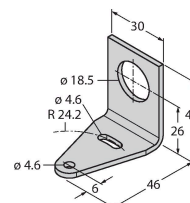

SMB18AFAM10

3012558

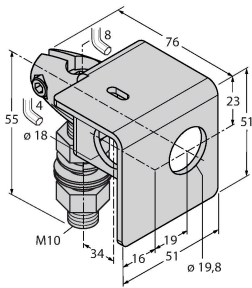

montagebeugel, materiaal VA 1.4401, voor 18 mm schroefdraad, schroefdraad M10 x 1,5

Toebehoren

| Afmetingen | Type | Identnr. | |
|------------|------|----------|--|
|------------|------|----------|--|

RKC4.4T-2/TEL

6625013

Aansluitkabel, M12-connector, recht, 4-polig, kabellengte: 2 m, mantelmateriaal: Pvc, zwart; cULus-goedkeuring

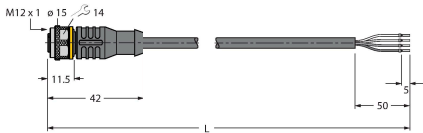

WKC4.4T-2/TEL

6625025

Aansluitkabel, M12-connector, haaks, 4-polig, kabellengte: 2 m, mantelmateriaal: Pvc, zwart; cULus-goedkeuring

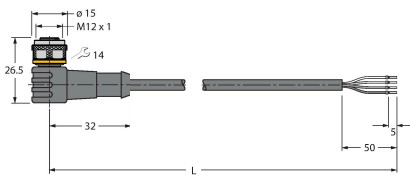

Toebehoren

| Afmetingen | Type | Identnr. | |
|------------|------|----------|--|
|------------|------|----------|--|

UWG18-6.4

3076952

ultrasoon-focusseeradapter voor QS18U en S18U, binnendiameter 6,4 mm

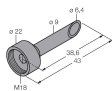

UWG18-5.0

3077342

ultrasoon-focusseeradapter voor QS18U en S18U, binnendiameter 5,0 mm

