

SMI306EQ

Opto-sensor – zender-ontvanger systeem (zender)

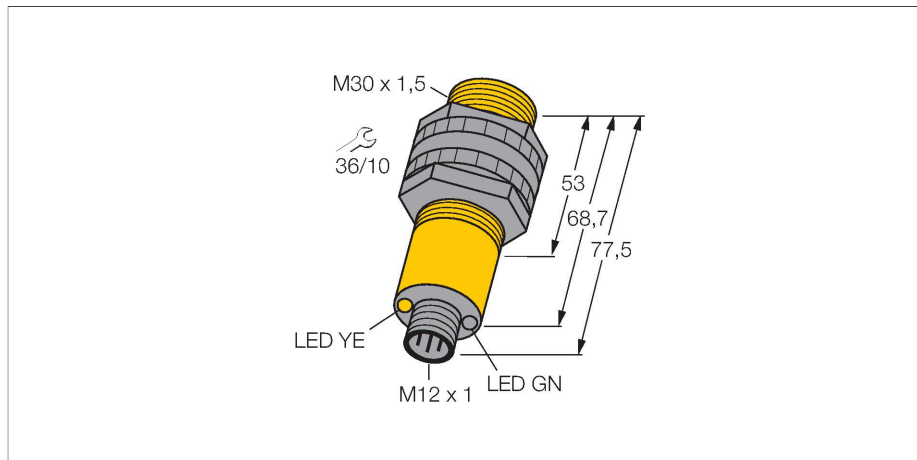

Kenmerken

- intrinsiek veilig (Ex ia)
- bedrijfstemperatuur: -40...+70° C
- connector MINI, 3-polig
- beschermingsgraad IP67
- bedrijfsspanning: 10...30 VDC

Aansluitschema

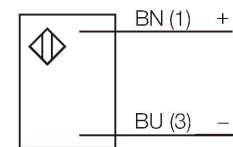

Technische gegevens

Type	SMI306EQ
Identnr.	3035268
Optische Gegevens	
Functie	Eenrichtingssensor
Bedrijfsmodus	Zender
Lichtsoort	IR
Golflengte	950 nm
Reikwijdte	0...140000 mm
Elektrische gegevens	
Bedrijfsspanning	10...30 VDC
Restriempelspanning	< 10 % U _{ss}
Inschakelfoutimpulsonderdrukking	≤ 0 ms
Aanspreektijd typisch	< 10 ms
Mechanische gegevens	
Bouwworm	Pijp, S30
Afmetingen	Ø 30 x 77.5 mm
Materiaal behuizing	Kunststof, Thermoplastische kunststof
Lens	kunststof, Acryl
Elektrische aansluiting	Connector, 7/8", PVC
Aantal aders	3
Omgevingstemperatuur	-40...+70 °C
Beschermingsgraad	IP67
Bijzondere kenmerken	Gekapseld
Bedrijfsspanningsindicatie	LED, groen
Weergave van de functiereserve	LED
Tests/certificaten	
Certificaten	CE, UL, CSA

Functieprincipe

Zender-ontvanger systemen bestaan uit een zender en een ontvanger. Zij worden zo gemonteerd dat het licht precies de ontvanger raakt. Indien een voorwerp de lichtstraal onderbreekt of verzwakt, dan wordt een schakelproces in werking gezet. Overal waar lichtondoorlaatbare voorwerpen moeten worden gedetecteerd, zijn zender-ontvanger systemen de meest betrouwbare opto-sensoren. Het grote contrast tussen licht- en donkertoestand en de zeer hoge functiereserves, die voor deze systeemuitleiding typisch zijn, maken het gebruik van deze sensoren mogelijk over grote afstanden en onder moeilijke omstandigheden. Reikwijdtecurve functiereserve afhankelijk van de reikwijdte

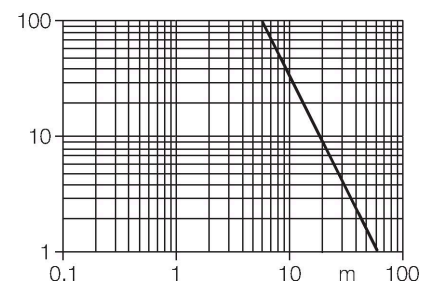

Toebehoren

SMB30A

3032723

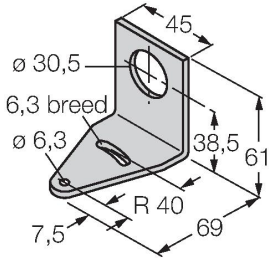

montagebeugel, haaks, roestvast staal, voor sensoren met 30mm schroefdraad

SMB30FAM10

3011185

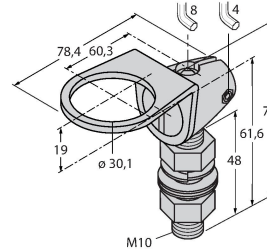

montagebeugel, roestvaststaal, voor 30 mm schroefdraad, schroefdraad M10 x 1,5

SMB30SC

3052521

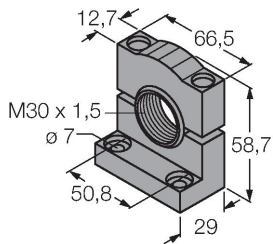

montagebeugel, PBT-zwart, voor sensoren met 30 mm schroefdraad, oriënteerbaar

SMBAMS30P

3073135

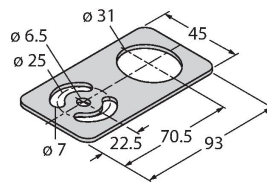

montageplaat, roestvast staal, voor sensoren met 30 mm schroefdraad