

SM2A312F

Opto-sensor – Lichtgeleidersensor voor glaslichtgeleider

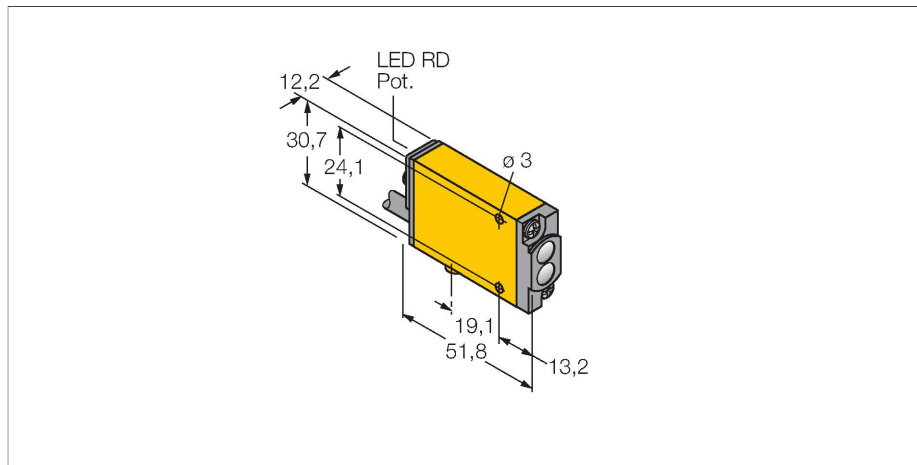

Kenmerken

- kabel, PVC, 2 m
- beschermingsgraad IP67
- gevoeligheid instelbaar met potentiometer
- instelhulp
- bedrijfsspanning: 24...240 VAC
- bipolaire schakeluitgang
- licht-/donkerschakelend

Aansluitschema

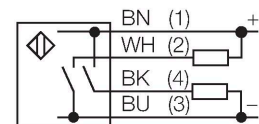

Technische gegevens

Type	SM2A312F
Identnr.	3025966
Optische Gegevens	
Functie	Lichtgeleidersensor
Bedrijfsmodus	Glasvezel-lichtgeleider
Lichtgeleidertype	glas
Lichtsoort	IR
Golflengte	880 nm
Elektrische gegevens	
Bedrijfsspanning	24...240 VAC
Uitgangsfunctie	Relaisuitgang
Inschakelfoutimpuls onderdrukking	≤ 300 ms
Aanspreektijd typisch	< 8 ms
Instelmogelijkheid	Potentiometer
Mechanische gegevens	
Bouwworm	Rechthoekig met schroefdraad, Mini Beam
Materiaal behuizing	Kunststof, Thermoplastische kunststof, geel
Lens	kunststof, acryl
Elektrische aansluiting	Kabel, 2 m, PVC
Aantal aders	2
Omgevingstemperatuur	-20...+70 °C
Relatieve luchtvochtigheid	0...90 %
Beschermingsgraad	IP67
Bijzondere kenmerken	Wash down
Weergave van de functiereserve	LED

Functieprincipe

Glas- of kunststoflichtgeleiders zijn vaak de ideale oplossing bij beperkte inbouwruimte of bij hoge temperaturen. Lichtgeleiders leiden het licht van de sensor naar een afgelegen voorwerp. De individuele lichtgeleiders kunnen gecombineerd worden met zender-ontvangersystemen en de sleufvormige lichtgeleiders met diffuse systemen.

Reikwijdtecurve
functiereserve afhankelijk van de reikwijdte

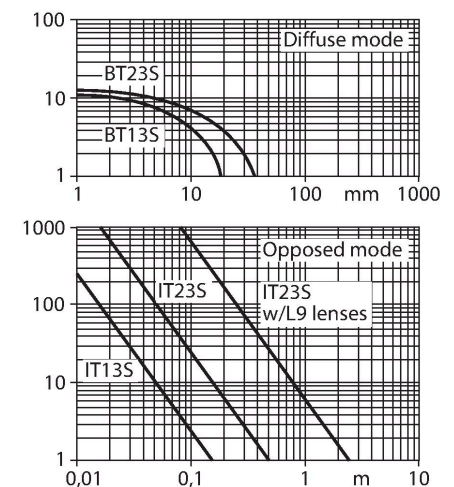

Technische gegevens

Tests/certificaten

Certificaten

CE, cURus, CSA

Toebehoren

SMB18A

3033200

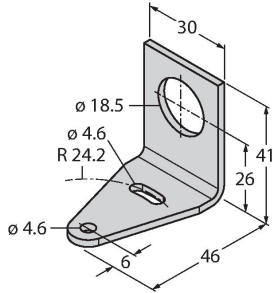

montageklem, haaks, roestvast staal, voor sensoren met 18 mm schroefdraad

SMB18AFAM10

3012558

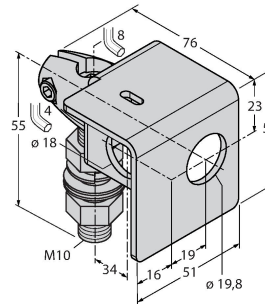

montagebeugel, materiaal VA 1.4401, voor 18 mm schroefdraad, schroefdraad M10 x 1,5

SMB18SF

3052519

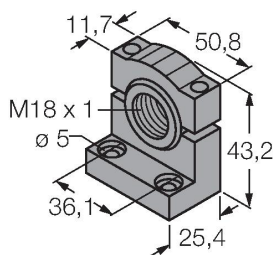

montagebeugel, PBT-zwart, voor sensoren met 18 mm schroefdraad, uitlijnbaar

SMB312B

3025519

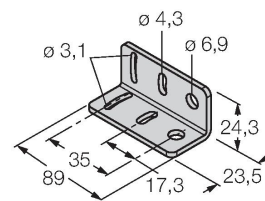

montagebeugel, roestvaststaal, voor bouwvorm MINI-BEAM NAMUR

SMB3018SC

3053952

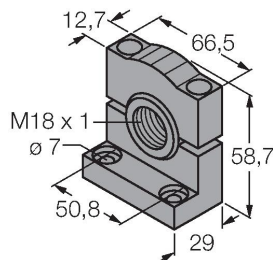

montagebeugel, PBT-zwart, voor sensoren voor 18mm schroefdraad

Toebehoren

Afmetingen

Type

Identnr.

BT23S

3017276

Glasvezelkabel, bedrijfsmodus: diffuus, messing schroefdraadhuls, bundeldiameter 3,2 mm, flexibele roestvaststalen mantel, voor omgevingtemperaturen -140 °C...+250 °C

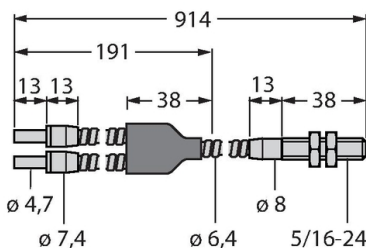

Afmetingen	Type	Identnr.	
	IT23S	3017355	Glasvezelkabel, bedrijfsmodus: retro-reflectief of zender-ontvanger, messing schroefdraadhuls, bundeldiameter 3,2 mm, flexibele roestvaststalen mantel, voor omgevingstemperaturen -140 °C... +250 °C

