

jeu pour la communication E/S par Profibus-DPV1 en mode de protection IP67

TI-BL67-DPV1-S-6

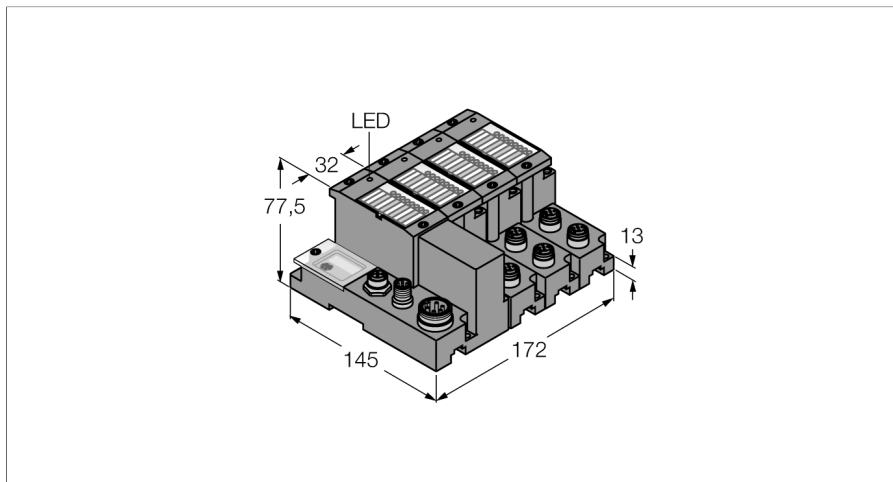

- Un logiciel spécial (module de fonction) pour l'intégration dans des systèmes API n'est pas requis.
- 8 bytes de données utiles par cycle d'écriture/de lecture
- longueur de câble jusqu'à 50m entre l'interface et la tête d'écriture/de lecture
- 3 commutateurs rotatifs décimaux pour le réglage de l'adresse Profibus
- vitesse de transmission maximale au bus de terrain 12 MBit/s
- deux connecteurs M12 à 5 pôles codés inversement pour le raccordement au bus de terrain
- un connecteur 7/8" à 5 pôles pour l'alimentation en tension
- LED pour la visualisation de la tension d'alimentation, d'erreurs communes et de bus ainsi que de l'état et du diagnostic
- connexion de 6 têtes d'écriture/de lecture au maximum par câbles de raccordement M12 BLident
- fonctionnement mixte de têtes d'écriture/de lecture HF et UHF

Type	TI-BL67-DPV1-S-6
No. d'identité	1545108
Nombre de canaux	6
Dimensions (L x H x P)	172 x 145 x 77.5 mm
Tension d'alimentation	
Tension d'alimentation	24 VDC
Alimentation du système <small>mb (SV)</small>	1.5, A
Alimentation du détecteur max. <small>sems</small>	4 A électroniquement limité en court-circuit électroniquement limité en court-circuit
Courant de charge max. I_o	10 A
Plage admissible	18...30 VDC
Vitesse de transmission bus de terrain	
Vitesse de transmission bus de terrain	9.6 Kbit/s...12 Mbit/s
Plage d'adresse du bus de terrain	1...125
Adressage bus de terrain	3 interrupteurs rotatifs déc.
Interface de service	Interface de service RS232 (connecteur PS/2)
Technique de raccordement bus de terrain	2 x M12, 5 pôles, codé inversement
Technique de connexion - alimentation en tension	7/8", 5 pôles
Raccordement bus de terrain	externe
Vitesse de transmission	
Vitesse de transmission	115,2 kbit/s
Isolation	séparation de l'électronique et du niveau de terrain par optocoupleur
Connectique sortie	
Connectique sortie	M12
Alimentation de détecteur	
Alimentation de détecteur	0,5 A par canal, protégé contre les courts-circuits

Schéma de raccordement

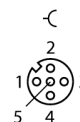

Profibus DP OUT

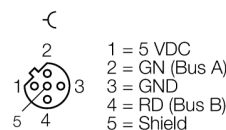

PROFIBUS-DP IN

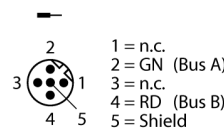

Alimentation en tension

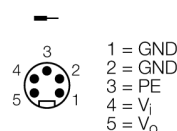

jeu pour la communication E/S par Profibus-DPV1 en mode de protection IP67 TI-BL67-DPV1-S-6

Limitation de fonction température de service	
> 55 °C dans l'air en mouvement (ventilation)	pas de limitation
> 55 °C dans l'air ambiant en repos	Isens < 3A, I _{mb} < 1A
Humidité relative	5...95 % (interne), niveau RH-2, sans condensation (stockage à 45 °C)
Test de vibrations	Suivant EN 61131
Résistance accrue aux vibrations	à partir de VN 02-00
- jusque 5 g (pour 10 jusque 150 Hz)	En cas de montage sur rail symétrique non perforé suivant EN 60715, avec équerres d'arrêt
- jusque 20 g (pour 10 jusque 150 Hz)	En cas de montage sur plaque de support ou bâti de machine. Fixer chaque deuxième module avec deux écrous
Contrôle de chocs	Suivant CEI 60068-2-27
Basculer et renverser	selon IEC 68-2-31 et chute libre selon IEC 68-2-32
Compatibilité électromagnétique	Suivant EN 61131-2
Mode de protection	IP67
Fait partie de la livraison	1 × plaque d'obturation BL67

Principe de fonctionnement

BL ident vous offre plusieurs possibilités d'intégrer le système dans vos installations.

Plusieurs normes de bus de terrain telles que PROFIBUS-DP, EtherNet/IP, Ethernet Modbus TCP, EtherCAT, DeviceNet, CANopen et PROFINET IO permettent une intégration flexible.

Les modules d'électronique Simple BL ident (BL20-2RFID-S, BL67-2RFID-S) peuvent être intégrés dans les commandes ou systèmes hôte disponibles sans module de fonction, les données de processus d'entrée et de sortie standard étant utilisées pour la communication.

Les passerelles programmables avec prétraitement décentralisé servent du déchargement de la commande et du bus de terrain.

Les kits soi-disant pré-assemblés (2, 4, 6 ou 8 canaux) pour tous les bus de terrain réduisent l'effort de montage.

jeu pour la communication E/S par Profibus-DPV1 en mode de protection IP67
TI-BL67-DPV1-S-6

modules de base compatibles

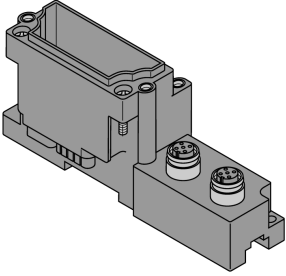
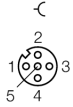
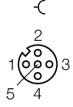
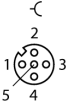
Dimensions	Type	Configuration des broches
	<p>BL67-B-2M12 6827186 2 x M12, 5 pôles, femelle, codé A</p>	<p>Connecteur .../S2500</p>  <ul style="list-style-type: none"> 1 = BN (+) 2 = BK (Data) 3 = BU (GND) 4 = WH (Data) 5 = shield <p>Connecteur .../S2501</p>  <ul style="list-style-type: none"> 1 = BN (+) 2 = WH (Data) 3 = BU (GND) 4 = BK (Data) 5 = shield <p>Connecteur .../S2503</p>  <ul style="list-style-type: none"> 1 = RD (+) 2 = BU (Data) 3 = BK (GND) 4 = WH (Data) 5 = shield

jeu pour la communication E/S par Profibus-DPV1 en mode de protection IP67 TI-BL67-DPV1-S-6

Visualisations par LED

LED	Couleur	Etat	Signification
D		OFF	Aucune signalisation d'erreur ou diagnostic actifs.
	ROUGE	ON	Défaillance de la communication de bus. Vérifiez si plus de deux modules d'électroniques voisins ont été enlevés. Les modules concernés sont ceux qui se trouvent entre la passerelle et ce module.
	ROUGE	CLIGNOTANT (0.5 Hz)	Diagnostic de module en attente.
RW0 / RW1		OFF	Pas de tag disponible, pas de diagnostic actif
	VERT	ON	Tag disponible
	VERT	CLIGNOTANT (2 Hz)	Echange de données par le tag activé
	ROUGE	ON	Erreur tête d'écriture-lecture
	ROUGE	CLIGNOTANT (2 Hz)	Court-circuit dans l'alimentation en tension de la tête d'écriture-lecture

jeu pour la communication E/S par Profibus-DPV1 en mode de protection IP67 TI-BL67-DPV1-S-6

I/O Data Mapping

INPUT	BYTE	Bit 7	Bit 6	Bit 5	Bit 4	Bit 3	Bit 2	Bit 1	Bit 0
Channel 0	0	DONE	BUSY	ERROR	XCVR CON	XCVR ON	TP	TFR	Reserved
	1	Error Code							
	2	Error Code 1							
	3	Reserved							
	4	READ DATA (8 Byte)							
	5								
	...								
	10								
	11								
Channel 1	12	DONE	BUSY	ERROR	XCVR CON	XCVR ON	TP	TFR	Reserved
	13	Error Code							
	14	Error Code 1							
	15	Reserved							
	16	READ DATA (8 Byte)							
	17								
	...								
	22								
	23								
OUTPUT	BYTE	Bit 7	Bit 6	Bit 5	Bit 4	Bit 3	Bit 2	Bit 1	Bit 0
Channel 0	0	XCVR	NEXT	TAG ID	READ	WRITE	TAG INFO	XCVR INFO	RESET
	1	Reserved					Byte Count 2	Byte Count 1	Byte Count 0
	2	Address high byte							
	3	Address low byte							
	4	WRITE DATA (8 Byte)							
	5								
	...								
	10								
	11								
Channel 1	12	XCVR	NEXT	TAG ID	READ	WRITE	TAG INFO	XCVR INFO	RESET
	13	Reserved					Byte Count 2	Byte Count 1	Byte Count 0
	14	Address high byte							
	15	Address low byte							
	16	WRITE DATA (8 Byte)							
	17								
	...								
	22								
	23								

**jeu pour la communication E/S par Profibus-DPV1 en mode de protection IP67
TI-BL67-DPV1-S-6**

Accessoires

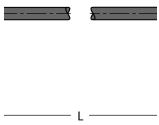
Type	No. d'identité		Dimensions
RKM52-6M	6914145	Câble d'alimentation, connecteur femelle 7/8", droit, 4 broches + PE, longueur de câble : 6 m, matériau de la gaine : PUR, gris	
RSM-2RKM50	6914950	alimentation de tension raccord en T, 1 x connecteur mâle 7/8", 2 x connecteur femelle 7/8", 5 pôles, intensité maximale admissible: 9 A, tension nominale: 250 V, température: -40 °C ... +80 °C, câblage en parallèle	