

Q12RB6FF15Q5

Sensor fotoeléctrico – Sensores de modo difuso con supresión fija de fondo

Sensor en miniatura

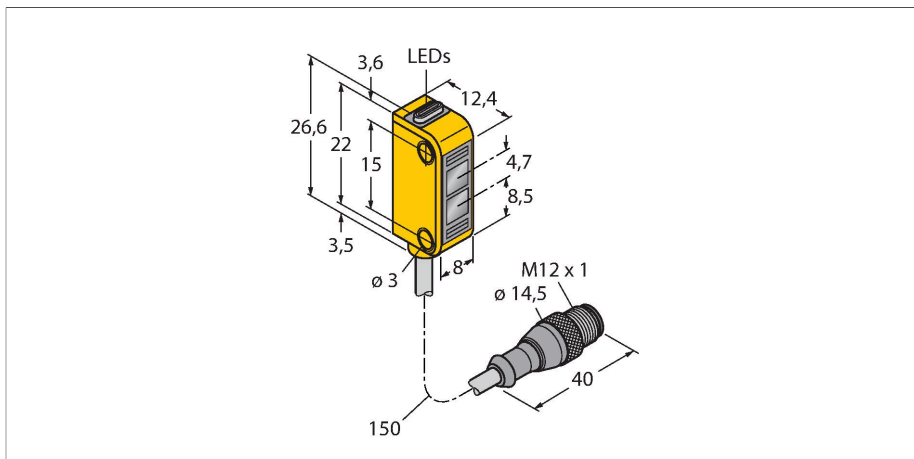

- Cable 150 mm, PVC, con conector, M12 × 1, 4 polos
- Grado de protección IP67
- LED visible a 360°
- Indicación de alta ganancia insuficiente
- Tensión de servicio: 10...30VCC
- Salida de conmutación bipolar, activación sin luz

Esquema de conexiones

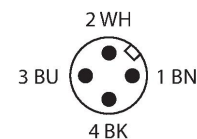
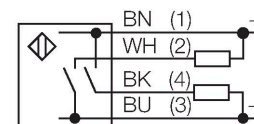

Principio de Funcionamiento

Emisor y receptor están incorporados en una carcasa. En este modo, la reflexión del objeto es analizado y el sensor reacciona a la reflexión generando una señal de conmutación. Por lo tanto la distancia de

Tipo	Q12RB6FF15Q5
N.º de ID	3074142
Datos ópticos	
Función	Interruptor de proximidad
Modo de funcionamiento	Supresión de fondo, no ajustable
Tipo de luz	Rojo
Longitud de onda	640 nm
Alcance	3...15 mm
Datos eléctricos	
Tensión de servicio	10...30 VCC
Ondulación residual	< 10 % U _{ss}
Corriente DC nominal	≤ 50 mA
Corriente sin carga	≤ 20 mA
Protección cortocircuito	sí
Protección contra polaridad inversa	sí
Salida eléctrica	Contacto NA, PNP/NPN
Frecuencia de conmutación	≤ 700 Hz
Retardo de la activación	≤ 120 ms
Tiempo de respuesta típica	< 0.85 ms
Datos mecánicos	
Diseño	Rectangular, Q12
Medidas	12.4 x 8 x 26.6 mm
Material de la cubierta	Plástico, Material termoplástico, Amarillo

Q12RB6FF15Q5

Lente	Plástico, Policarbonato
Conexión eléctrica	Cable con conector, M12 × 1, 0.15 m, PVC
N° de conductores	4
Sección transversal del conductor	0.34 mm ²
Temperatura ambiente	-20...+55 °C
Grado de protección	IP67
Indicación de la tensión de servicio	LED, Verde
Indicación estado de conmutación	LED, Amarillo
Mensaje de error	LED, Verde
Indicación de exceso de ganancia	LED, Amarillo, intermitente
Pruebas/aprobaciones	
MTTF	135 Años según SN 29500 (ed. 99) 40 °C
Aprobaciones	CE, cURus

conmutación depende de la reflectividad del objeto.
 curva de alcance
 Alta ganancia en relación con el alcance

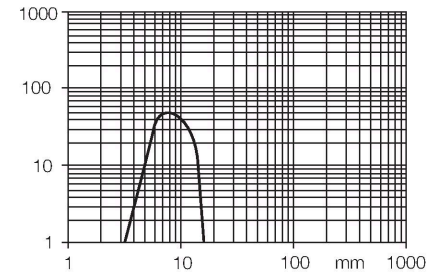

SMBQ12A 3074341

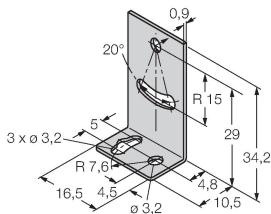

ángulo de montaje; material VA 1.4401, para optosensor modelo Q12

SMBQ12T 3073722

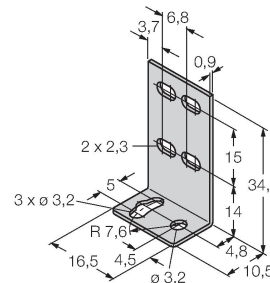

ángulo de montaje; material VA 1.4401, para optosensor modelo Q12

Dibujo acotado Tipo N.º de ID

RKC4.4T-2/TEL

6625013

Cable de conexión, conector hembra M12, recto, 4 polos, longitud de cable: 2m, material de la funda: PVC, negro; homologación cULus; disponibles otras longitudes de cable y variantes, véase www.turck.com

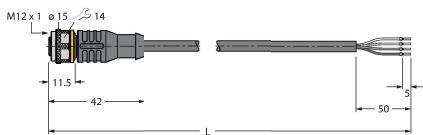

WKC4.4T-2/TEL

6625025

Cable de conexión, conector hembra M12, acodado, 4 polos, longitud de cable: 2m, material de la funda: PVC, negro; homologación cULus; disponibles otras longitudes de cable y variantes, véase www.turck.com

