

# T30RW3FF400

## Sensor fotoeléctrico – Sensores de modo difuso con supresión fija de fondo

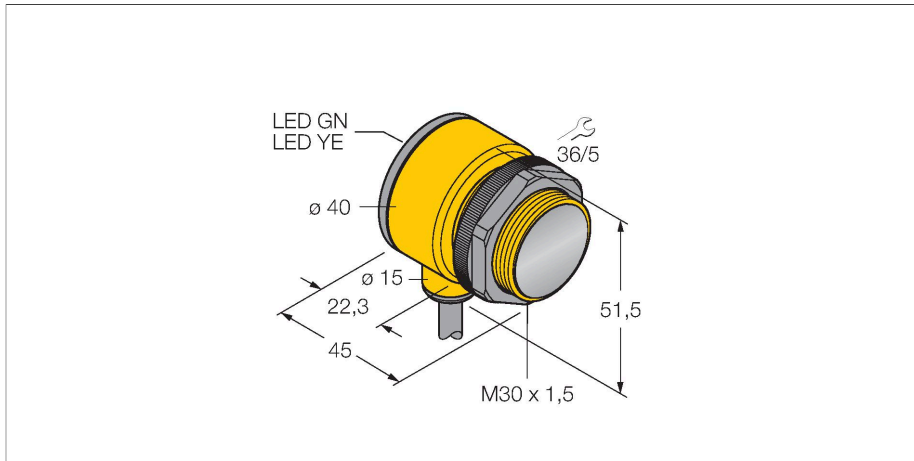

- Cable, 2 m
- Grado de protección IP67
- Temperatura ambiente: -40...+70 °C

### Esquema de conexiones

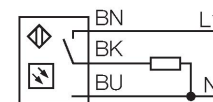

### Principio de Funcionamiento

Emisor y receptor están incorporados en una carcasa. En este modo, la reflexión del objeto es analizado y el sensor reacciona a la reflexión generando una señal de conmutación. Por lo tanto la distancia de conmutación depende de la reflectividad del objeto.

curva de alcance

Alta ganancia en relación con el alcance

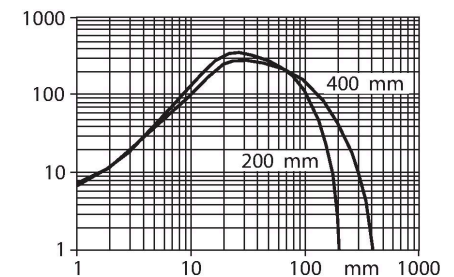

Tipo	T30RW3FF400
N.º de ID	3033427
<b>Datos ópticos</b>	
Función	Interruptor de proximidad
Modo de funcionamiento	Supresión de fondo, no ajustable
Tipo de luz	IR
Longitud de onda	880 nm
Alcance	0...400 mm
<b>Datos eléctricos</b>	
Tensión de servicio	20...250 VCA
Corriente de servicio nominal AC	≤ 200 mA
Salida eléctrica	Funcionamiento sin luz, Salida de relé
Frecuencia de conmutación	≤ 40 Hz
Retardo de la activación	≤ 100 ms
Tiempo de respuesta típica	< 16 ms
<b>Datos mecánicos</b>	
Diseño	Tubo, T30
Medidas	Ø 30 x 45 x 40 x 51.5 mm
Material de la cubierta	Plástico, Material termoplástico
Lente	Plástico, Acrylic
Conexión eléctrica	Cables, 2 m, PVC
Nº de conductores	3
Sección transversal del conductor	0.5 mm <sup>2</sup>
Temperatura ambiente	-40...+70 °C

Grado de protección	IP69
Propiedades espec.	Encapsulated Lavable
Indicación de la tensión de servicio	LED, Verde
Indicación estado de conmutación	LED, Amarillo
Indicación de exceso de ganancia	LED
<b>Pruebas/aprobaciones</b>	
MTTF	448 Años según SN 29500 (ed. 99) 40 °C
Aprobaciones	CE, UL, CSA

**SMB1815SF** 3053279

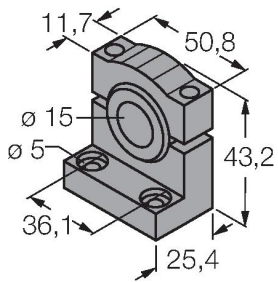

ángulo de montaje, negro PBT, para puntos PICO-GUARD

**SMB30A** 3032723

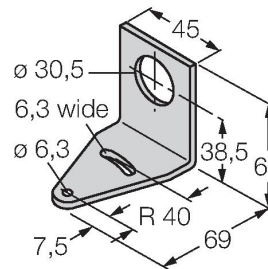

Ángulo de montaje, en ángulo recto, acero inoxidable, para sensores con rosca de 30 mm

**SMB30FAM10** 3011185

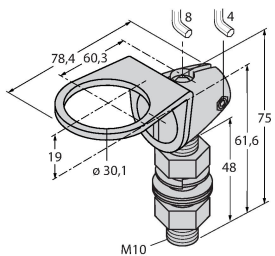

escuadra de montaje, acero inoxidable, para rosca de 30mm, rosca M10 x 1,5

**SMBAMS30P** 3073135

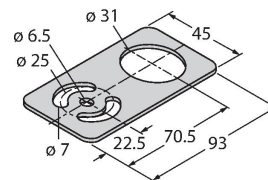

escuadra de montaje, acero inoxidable, para sensores con rosca de 30 mm