

SM2A312D

Sensor fotoeléctrico – Sensor de modo difuso

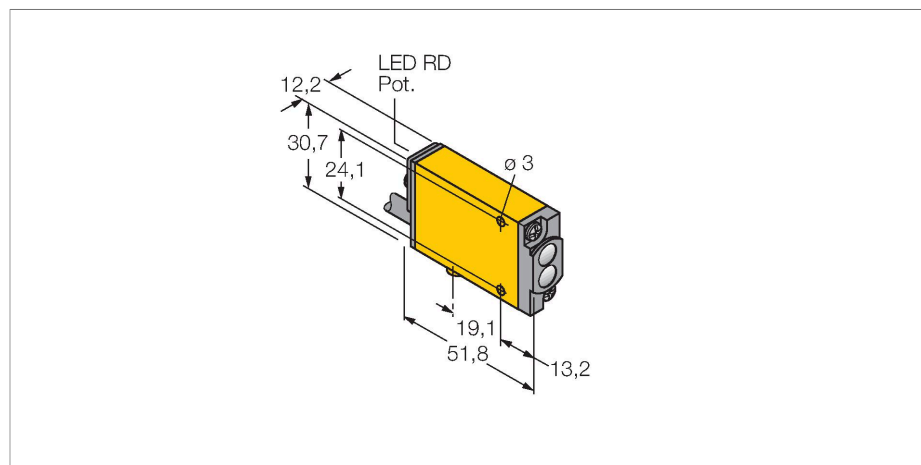

- Cable, PVC, 2 m
- Grado de protección IP67
- La sensibilidad se ajusta por medio del potenciómetro
- Indicador de ajuste
- Tensión de servicio: 24...240 VCA
- Salida de conmutación bipolar
- Activación con/sin luz

Esquema de conexiones

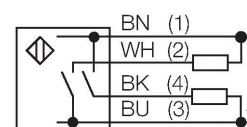

Principio de Funcionamiento

El sensor de modo difuso contiene el emisor y receptor en una sola carcasa. Por ende, el sensor de modo difuso no detecta la interrupción del haz de luz, tal como el sensor de modo retro-reflectivo o opuesto, sino la reflexión del objeto. Un objeto se detecta si refleja suficiente cantidad de luz de retorno al receptor. La distancia de conmutación del sensor de modo difuso depende de la reflectividad del objeto.

curva de alcance
Alta ganancia en relación con el alcance

Tipo	SM2A312D
N.º de ID	3025965
Datos ópticos	
Función	Interruptor de proximidad
Modo de funcionamiento	difusa
Tipo de luz	IR
Longitud de onda	650 nm
Alcance	0...380 mm
Datos eléctricos	
Tensión de servicio	24...240 VCA
Salida eléctrica	Salida de relé
Retardo de la activación	≤ 300 ms
Tiempo de respuesta típica	< 8 ms
Opción de configuración	potenciómetro
Datos mecánicos	
Diseño	Rectangular con rosca, Mini Beam
Medidas	Ø 18 mm
Material de la cubierta	Plástico, Material termoplástico, Amarillo
Lente	Plástico, Acrylic
Conexión eléctrica	Cables, 2 m, PVC
Nº de conductores	2
Temperatura ambiente	-20...+70 °C
Grado de protección	IP67
Propiedades espec.	Encapsulated
Indicación de exceso de ganancia	LED

Pruebas/aprobaciones

Aprobaciones

CE, cURus, CSA

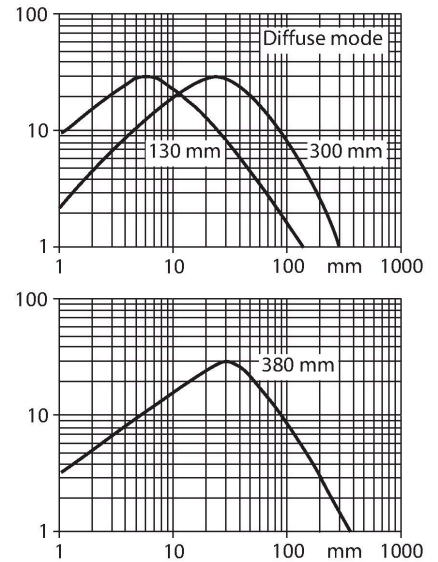

SMB18A

3033200

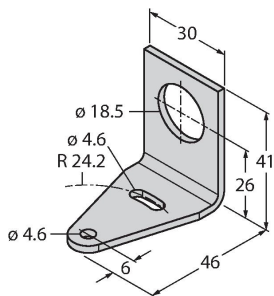

Soporte de montaje, en ángulo recto, acero inoxidable, para sensores con rosca de 18mm

SMB18AFAM10

3012558

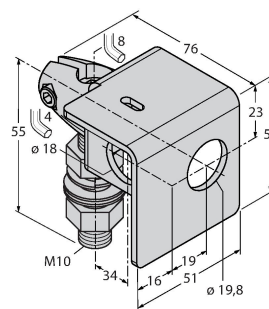

escuadra de montaje, material VA 1.4401, para rosca de 18mm, rosca M10 x 1,5

SMB18SF

3052519

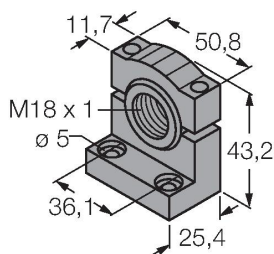

soporte de montaje, PBT negro, para sensores con rosca de 18mm, orientable

SMB312B

3025519

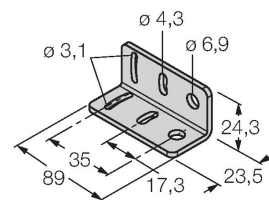

ángulo de montaje, acero inoxidable, para el modelo MINI-BEAM NAMUR

SMB3018SC

3053952

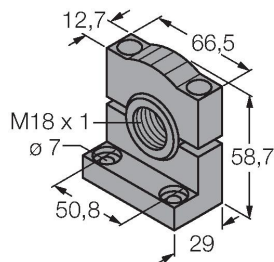

escuadra de montaje, PBT negro, para rosca de 18 mm