

BI15-CP40-LIU

Sensor inductivo – con salida analógica

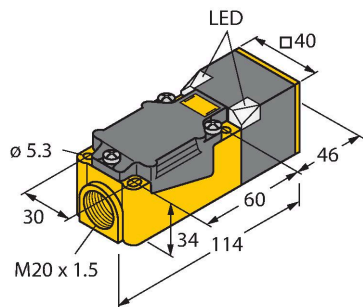

- Rectangular, altura de 40 mm
- Posibilidad de orientar la cara activa en 9 direcciones
- Plástico, PBT-GF30-VO
- LED angulares de alta intensidad luminosa
- Vista óptima del voltaje de funcionamiento y del estado de conmutación en todas las posiciones
- 4 hilos, 15...30 VDC
- salida analógica
- 0...10 V y 0...20 mA
- caja de bornes

Esquema de conexiones

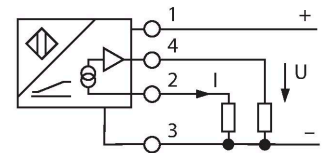

Principio de Funcionamiento

Tareas sencillas de control pueden ser ejecutadas con sensores inductivos de TURCK con salida análoga. Dichos detectores generan una señal de corriente, voltaje o de frecuencia proporcional a la distancia del objeto. Con los sensores analógicos de TURCK, esta señal de salida es lineal a la distancia del objeto, la cual cubre en su totalidad el rango de detección.

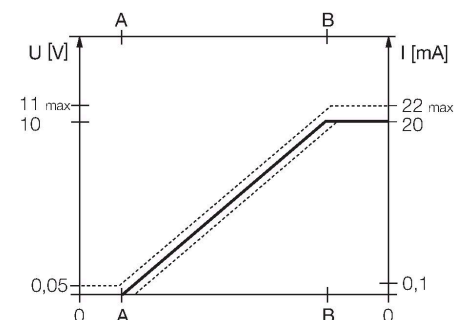

Tipo	BI15-CP40-LIU
N.º de ID	15356
Datos generales	
Alcance de la medición	4...11 mm
Condiciones de montaje	Enrasado
Distancia de conmutación asegurada	$\leq (0,81 \times S_n)$ mm
Factor de corrección	St37 = 1; Al = 0,3; acero inoxidable = 0,7; Ms = 0,4
Precisión de repetición	≤ 1 % del rango de medición A – B 0,5 %, tras 0,5 h de calentamiento
Reproducibilidad	≤ 70 μ m ≤ 35 μ m, tras 0,5 h de calentamiento
Desviación de linealidad	≤ 3 %
Variación de temperatura	$\leq \pm 0.06$ %/K
Datos eléctricos	
Voltaje de funcionamiento U_b	15...30 VCC
Onda U_{ss}	≤ 10 % U_{Bmax}
Corriente sin carga	≤ 8 mA
Tensión de control de aislamiento	0.5 kV
Protección cortocircuito	sí
Rotura de cable/protección contra polaridad inversa	no/Completa
Salida eléctrica	4 hilos, Salida analógica
Salida de voltaje	0...10 V
Salida de corriente	0...20 mA
Resistencia de carga de la salida de tensión	≥ 4.7 k Ω
Resistencia de carga de la salida de corriente	≤ 0.4 k Ω
Frecuencia de repetición medida	110 Hz

Datos mecánicos

Diseño	Rectangular, CP40
Medidas	114 x 40 x 40 mm
Material de la cubierta	Plástico, PBT-GF30-V0, Negro
Material de la cara activa	plástico, PBT-GF30-V0, amarillo
Conexión eléctrica	Caja de terminales
Capacidad de fijación	≤ 2.5 mm ²

Condiciones ambientales

Temperatura ambiente	-25...+70 °C
Resistencia a la vibración	55 Hz (1 mm)
Resistencia al choque	30 g (11 ms)
Grado de protección	IP67
MTTF	751 Años según SN 29500 (ed. 99) 40 °C

Instrucciones y descripción del montaje

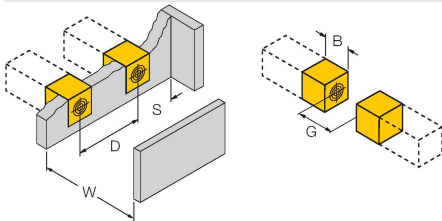

Distancia D	80 mm
Distancia W	33 mm
Distancia S	40 mm
Distancia G	66 mm
Anchura de la cara activa B	40 mm

JS025/037

69429

carril de montaje para formato cuadrado CK40 / CP40; material: VA 1.4301

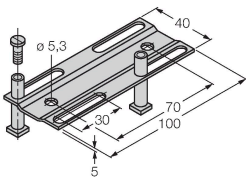

BSS-CP40

6901318

Abrazadera de montaje para carcasas rectangulares de 40 x 40 mm; material: polipropileno

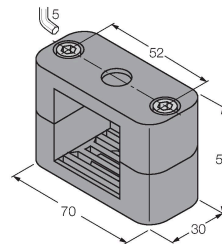

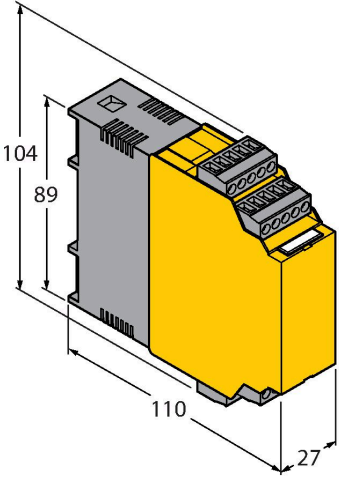
Dibujo acotado	Tipo	N.º de ID	
	IM43-13-SR	7540041	<p>transmisor de señales de valor límite; monocal; entrada 0/4...20 mA o 0/2...10 V; alimentación de transmisores/sensores de 2 ó 3 hilos; ajuste del valor límite por medio del pulsador de Teach; tres salidas de relé con un contacto de cierre; bloques de terminales extraíbles; anchura 27 mm; tensión de servicio universal de 20...250 VUC; transmisores adicionales de señales de valores límite en el catálogo "Interface Technology".</p>