

LI2000P0-Q25LM0-ELIU5X3-H1151

sensor de recorrido lineal inductivo

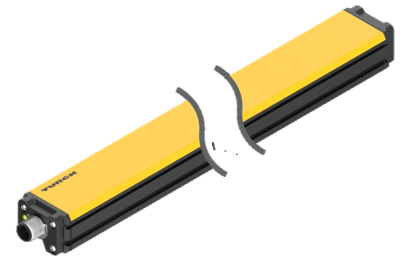
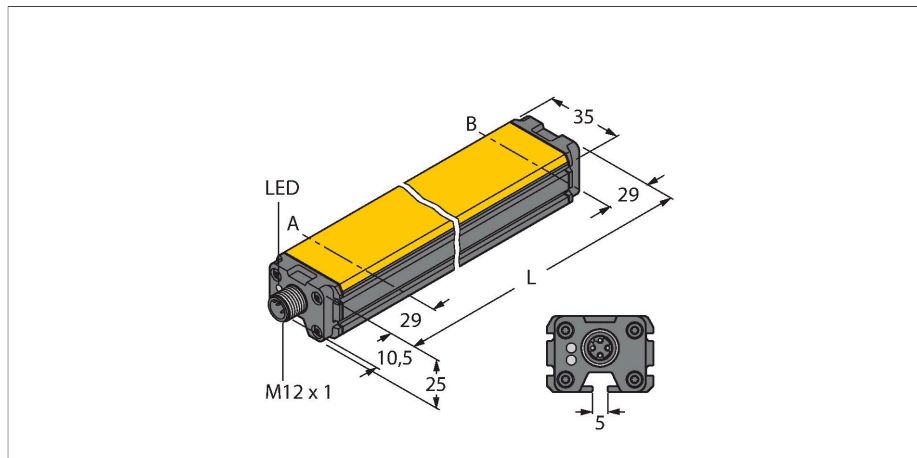

Tipo	LI2000P0-Q25LM0-ELIU5X3-H1151
N.º de ID	100001320
Principio de medición	Inductivo
Datos generales	
Alcance de la medición	2000 mm
Resolución	16 bit
Distancia nominal	1.5 mm
Zona ciega a	29 mm
Zona ciega b	29 mm
Precisión de repetición	≤ 0.02 % del valor final
Desviación de linealidad	≤ 0.05 % v. f. también bajo la influencia de golpes y vibración
Variación de temperatura	≤ ± 0.003 %/K
Histéresis	Se omite como cuestión de principio.
Datos eléctricos	
Tensión de servicio	15...30 VCC
Ondulación residual	≤ 10 % U _{ss}
Tensión de control de aislamiento	≤ 0.5 kV
Protección cortocircuito	sí
Protección ante corto-circuito/polaridad inversa	sí / sí (alimentación de tensión)
Salida eléctrica	5 polos, Salida analógica
Salida de voltaje	0...10 V
Salida de corriente	4...20 mA
Diagnostic	El transductor de posición no se encuentra dentro del rango de detección: Señal de salida de 24 mA u 11 V
Resistencia de carga de la salida de tensión	≥ 4.7 kΩ
Resistencia de carga de la salida de corriente	≤ 0.4 kΩ

- rectangular, aluminio / plástico
- Varias posibilidades de montaje
- El rango de medición se muestra a través de los indicadores LED
- Inmunidad frente a los campos de interferencias electromagnéticas
- Zonas ciegas extremadamente cortas
- Resolución, 16 bits
- 4 cables, 15...30 V CC
- Salida analógica
- Distancia de medición programable
- 0...10 V y 4...20 mA, seguridad de la máquina mejorada posible mediante redundancia
- M12 × 1 conector, 5 patillas

Esquema de conexiones

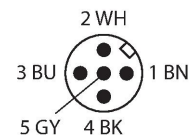
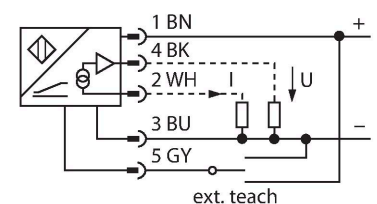

Principio de Funcionamiento

El principio de medición de los sensores de recorrido lineal se basa en un acoplamiento de circuito oscilante entre el transductor de posición y el sensor, poniéndose a disposición una señal de salida proporcional a la posición del transductor. Los robustos sensores no necesitan mantenimiento, ni están sujetos a desgaste, gracias al

Tasa de exploración	5000 Hz
Consumo de corriente	< 100 mA
Datos mecánicos	
Diseño	Perfil, Q25L
Medidas	2058 x 35 x 25 mm
Material de la cubierta	Plástico/aluminio, PA6-GF30, Anodizado
Material de la cara activa	plástico, PA6-GF30
Conexión eléctrica	Conectores, M12 x 1
Condiciones ambientales	
Temperatura ambiente	-25...+70 °C
Resistencia a la fatiga por vibraciones (EN 60068-2-6)	20 g; 1,25 h/ejes; 3 ejes
Resistencia al choque (EN 60068-2-27)	200 g; 4 m ½ sinusoidal
Grado de protección	IP66 IP67
MTTF	138 Años según SN 29500 (ed. 99) 40 °C
Indicación de la tensión de servicio	LED, Verde
Indicación del rango de medición	LED multifunción, verde, amarillo, amarillo intermitente

principio de funcionamiento sin contacto, destacando además por su reproducibilidad, resolución y linealidad en un extenso rango de temperaturas. La innovadora técnica proporciona una resistencia a los campos magnéticos de corriente alterna y continua.

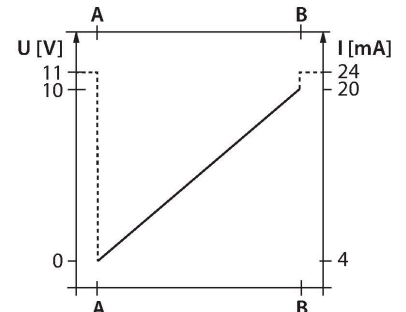

Instrucciones y descripción del montaje

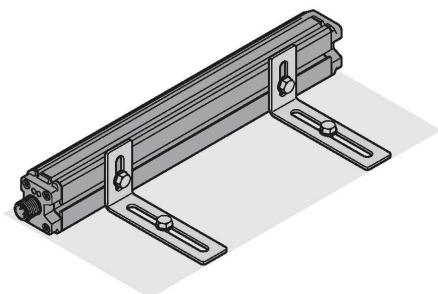
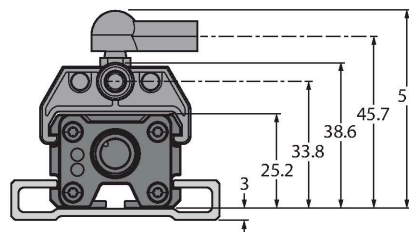
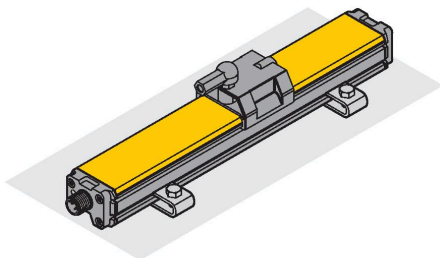

Una amplia gama de accesorios de montaje permite múltiples opciones de instalación. Condicionado por el principio de medición, basado en un principio operativo de un acoplamiento RLC, el sensor de posición lineal es inmune a piezas de hierro imantadas y a otros campos de perturbación.

Indicación de estado a través del LED Verde:

La alimentación del sensor se realiza sin problemas

Indicación del rango de medición por LED Verde:

El transductor de posición se encuentra dentro del rango de medición

Amarillo:

El transductor de posición se encuentra dentro del rango de medición con calidad de señal reducida (p. ej. a demasiada distancia)

Amarillo intermitente:

El transductor de posición no se encuentra dentro del rango de detección

Apagado:

El transductor de posición se encuentra fuera del rango programado (solo en versiones con función de programación).

Programación

Mediante el adaptador de programación, se puede determinar el punto de inicio y final del rango de medición con solo presionar un botón. Además, existe la posibilidad de invertir el trayecto de la línea característica de salida.

Cero/alcance

Puente de 2 s entre la patilla 5 y la patilla 3 = fija el valor de inicio del rango de medición

Después de 2 segundos, el LED verde se ilumina continuamente
 Puente de 2 s entre la patilla 5 y la patilla 1 = fija el valor final del rango de medición
 Después de 2 segundos, el LED verde se ilumina continuamente

Ajuste de fábrica
 Puente de 10 s entre la patilla 5 y la patilla 1 = ajuste de fábrica
 Después de 10 segundos, el LED verde parpadea
 Puente de 10 s entre la patilla 5 y la patilla 3 = ajuste de fábrica invertido
 Después de 10 segundos, el LED verde parpadea

Opcional:
 Puente de 30 s entre la patilla 5 y la patilla 1 = bloqueo de programación activo/inactivo
 Al cabo de 30 seg. el parpadeo cambia a un parpadeo rápido
 No es necesario bloquear los ajustes configurados mediante el bloqueo de programación porque, como regla general, se guardan en la memoria no volátil del sensor incluso después de que se pierde la energía. Se recomienda utilizar el bloqueo de programación en las situaciones en las que sea necesario las alteraciones posteriores de los parámetros.

P1-LI-Q25L

6901041

Transductor de posición guiado para los sensores de posición lineal LI-Q25L, se inserta en la ranura del sensor

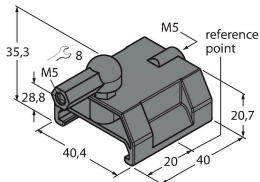

P2-LI-Q25L

6901042

Transductor de posición libre para los sensores de posición lineal LI-Q25L; la distancia nominal al sensor es de 1,5 mm; se empareja con el sensor de posición lineal a una distancia de hasta 5 mm o un desplazamiento transversal de hasta 4 mm.

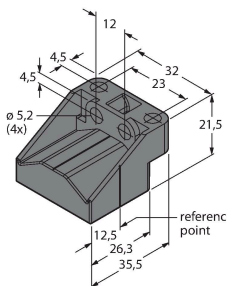

P3-LI-Q25L

6901044

Transductor de posición libre para los sensores de posición lineal Li-Q25L; utilizable con un desplazamiento de 90°; la distancia nominal al sensor es de 1,5 mm; se empareja con el sensor de posición lineal a una distancia de hasta 5 mm o un desplazamiento transversal de hasta 4 mm.

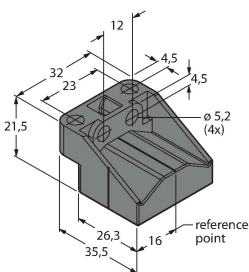

P6-LI-Q25L

6901069

Transductor de posición libre para los sensores de posición lineal LI-Q25L; la distancia nominal al sensor es de 1,5 mm; se empareja con el sensor de posición lineal a una distancia de hasta 5 mm o un desplazamiento transversal de hasta 4 mm.

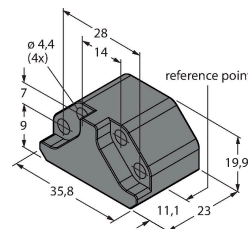

P7-LI-Q25L

6901087

Transductor de posición guiado para los sensores de posición lineal LI-Q25L, sin rótula



M1-Q25L (2 PCS)

6901045

Base de montaje para los sensores de posición lineal LI-Q25L; material: aluminio; 2 unidades por bolsa



M2-Q25L

6901046

Base de montaje para los sensores de posición lineal LI-Q25L; material: aluminio; 2 unidades por bolsa

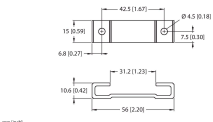

M4-Q25L

6901048

Soporte de montaje y bloque deslizante para los sensores de posición lineal LI-Q25L; material: acero inoxidable; 2 unidades por bolsa



MN-M4-Q25

6901025

Bloque deslizante con rosca M4 para el perfil trasero del LI-Q25L; material: acero galvanizado; 10 piezas por bolsa



AB-M5

6901057

Junta axial para transductor guiado de posición



ABVA-M5

6901058

articulación axial para transductor de posición guiado; material: acero inoxidable



RBVA-M5

6901059

articulación angular para transductor de posición guiado; material: acero inoxidable

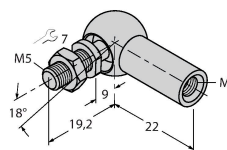

Dibujo acotado

Tipo

N.º de ID

TX1-Q20L60

6967114

Adaptador de teach, entre otros, para codificadores rotatorios inductivos, sensores de recorrido lineal, sensores angulares, sensores de ultrasonidos y sensores capacitivos

