

TN-Q14-0.15-RS4.47T

Schreib-Lese-Kopf HF

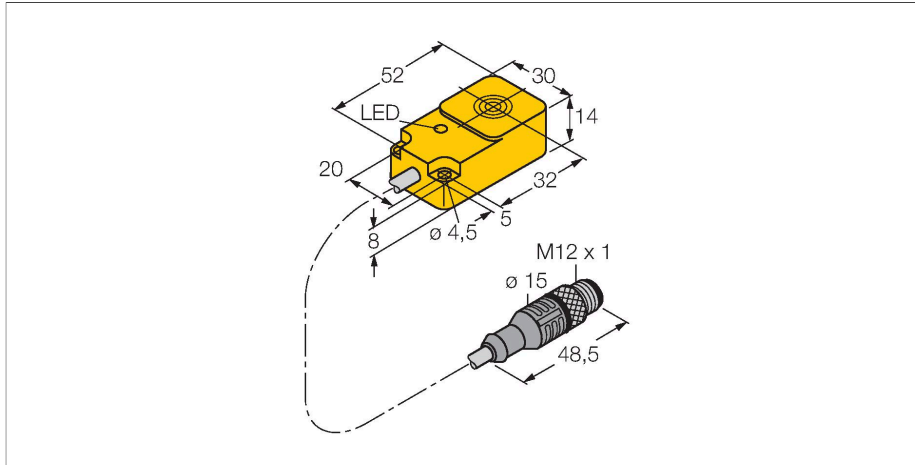

Technische Daten

Typ	TN-Q14-0.15-RS4.47T
Ident-No.	7030235
Bemerkung zum Produkt	flache Bauform
Zulassungen	CE UKCA UL
Funkzulassungen	EU/RED: Europa GB/IS 2017/1206: Großbritannien FCC: USA IC: Kanada RCM: Australien/Neuseeland MIC: Japan
Elektrische Daten	
Betriebsspannung	10...30 VDC
DC Bemessungsbetriebsstrom	≤ 35 mA
Einschaltstrom	700 mA für 1 ms
Datenübertragung	induktive Kopplung
Technologie	HF RFID
Arbeitsfrequenz	13,56 MHz
Funk- und Protokollstandards	ISO 15693 NFC Typ 5
Schreibleseabstand max.	72 mm
Ausgangsfunktion	Vierdraht, lesen/schreiben
Mechanische Daten	
Einbaubedingung	nicht bündig, teilbündiger Einbau möglich
Umgebungstemperatur	-25...+70 °C
Bauform	Quader, Q14
Abmessungen	56 x 30 x 14 mm
Gehäusewerkstoff	Kunststoff, PBT-GF30-V0, gelb
Material aktive Fläche	Kunststoff, PBT-GF30-V0, gelb
Vibrationsfestigkeit	55 Hz (1 mm)

Merkmale

- quaderförmig, Höhe 14mm
- aktive Fläche oben
- Kunststoff, PBT-GF30-V0
- Versorgung und Funktion nur über Anschluss an BLident-Interfacemodul
- Steckverbinder M12 x 1, Anschluss nur über BLident-Verbindungsleitung

Steckverbinder .../S2503

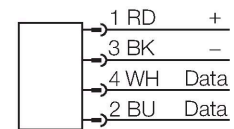

Steckverbinder .../S2500

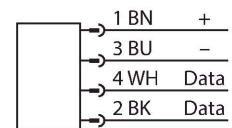

Steckverbinder .../S2501

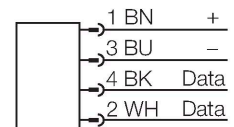

Funktionsprinzip

Die HF-Schreib-Lese-Geräte mit der Arbeitsfrequenz 13,56 MHz bilden eine Übertragungszone aus, dessen Größe (0...

Technische Daten

Schockfestigkeit	30 g (11 ms)
Schutzart	IP67
Elektrischer Anschluss	Kabel mit Steckverbinder, M12 x 1
Kabelqualität	Grau
MTTF	391 Jahre nach SN 29500 (Ed. 99) 40 °C
Betriebsspannungsanzeige	LED, grün
Leitungsmantel	TPUGrau
Menge in der Verpackung	1

500 mm) in Abhängigkeit von der Kombination aus Schreib-Lese-Gerät und Datenträger variiert.
 Die aufgeführten Schreib-Lese-Abstände stellen nur typische Werte unter Laborbedingungen ohne Materialbeeinflussung dar.
 Die Schreib-Lese-Abstände der Datenträger zur Montage in Metall TW-R**-(MF) wurden in Metall ermittelt.
 Durch Bauteiltoleranzen, Einbausituation in der Applikation, Umgebungsbedingungen und Beeinflussung durch Materialien (insbesondere Metall) können die erreichbaren Abstände um bis zu 30 % abweichen.
 Darum ist ein Test der Applikation (vor allem beim Lesen und Schreiben in der Bewegung) unter Realbedingungen unbedingt erforderlich!

Einbauhinweise / Beschreibung

Breite der aktiven Fläche B 30 mm

LED-Anzeige	Farbe	Status	Bedeutung
1	AUS	AUS	Betriebsspannung ausgeschaltet
	GRÜN	AN	Betriebsspannung eingeschaltet
	GRÜN	BLINKEND (1 Hz)	HF-Feld ausgeschaltet
	GRÜN	BLINKEND (2 Hz)	Datenträger im Erfassungsbereich

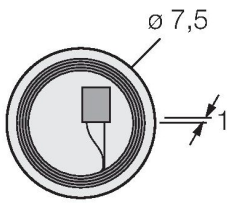
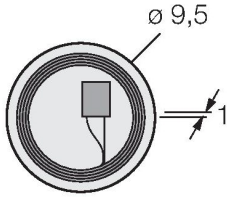
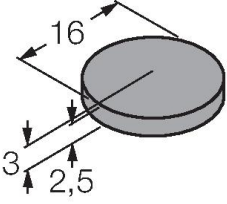
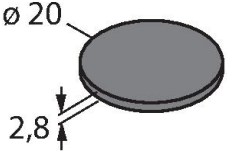
Abmessungen	Typenbezeichnung	Schreib-Lese-Abstand		Übertragungszone		Mindestabstand zwischen zwei Schreib-Lese-Köpfen [mm]
		Empfohlen [mm]	max. [mm]	Länge max. [mm]	Breitenversatz max. [mm]	
	TW-R7.5-B128 7030231	10	30	28	14	90
	TW-R9.5-B128 7030252	11	33	31	15	90
	TW-R16-B128 6900501	20	38	44	22	90
	TW-R20-B128 6900502	22	40	34	17	90

	TW-R30-B128 6900503	22	43	56	28	90
	TW-R50-B128 6900504	40	72	76	38	90
	TW-R20-K2 6900505	17	31	32	16	90
	TW-R30-K2 6900506	23	42	50	25	90
	TW-R50-K2 6900507	30	58	76	38	90
	TW-R50-90-HT-B128 1542326	10	42	76	38	90
	TW-R50-90-HT-K2 1542329		28	76	38	90
	TW-I14-B128 6900526	20	38	44	22	90
	TW-L49-46-F-B128 7030390	25	54	57	28	90
	TW-L80-50-P-B128 7030389	25	55	71	35	90
	TW-B510X1.5-19-B128 6901380	5	15	21	10	90

	TW-BD10X1.5-19-B128 6901381	14	29	30	15	90
	TW-SPP18X1-B128 6901062	10	24	34	17	90
	TW-R50-M-B128 7030209	20	36	34	17	90
	TW-R50-M-K2 7030229	15	30	32	16	90
	TW-R50-MF-K2 7030232	10	23	38	19	90
	TW-R4-22-B128 7030237	10	20	32	16	90
	TW-L86-54-C-B128 6900479	20	65	98	49	90
	TW-R10-M-B146 7030545	5	14	24	8	90
	TW-R12-M-B146 7030500	5	14	24	8	90