

WLB92XB1100PBQ

LED-Linienleuchte – im Metallgehäuse

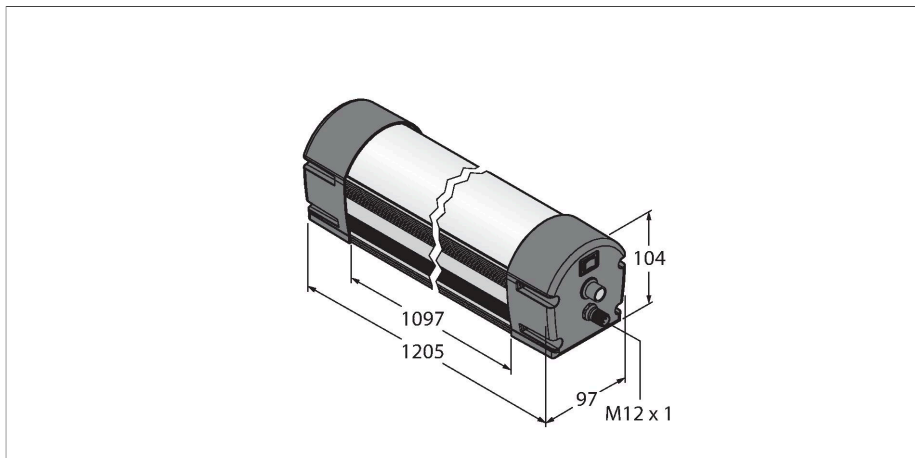

Technische Daten

| | |
|----------------------------------|------------------------------|
| Typ | WLB92XB1100PBQ |
| Ident-No. | 3800890 |
| Signal- und Anzeigedaten | |
| Einsatzzweck | LED Arbeitsleuchte |
| Funktion | Linienleuchte |
| Lichtart | Blau |
| Dimmbar | Potentiometer |
| Merkmale Farbe 1 | Blau, durchgehend an, 840 lm |
| Elektrische Daten | |
| Betriebsspannung U_b | 21.6...26.4 VDC |
| DC Bemessungsbetriebsstrom I_b | ≤ 2900 mA |
| Mechanische Daten | |
| Kaskadierbar | nein |
| Bauform | Quader, WLB92 |
| Abmessungen | 1226 x 97 x 104 mm |
| Gehäusewerkstoff | Metall, AL, eloxiert |
| Fensterwerkstoff | Polycarbonat, diffus |
| Elektrischer Anschluss | Steckverbinder, M12 x 1 |
| Aderzahl | 4 |
| Umgebungstemperatur | -40...+70 °C |
| Schutzart | IP40 |
| Tests/Zulassungen | |
| Zulassungen | CE |

Merkmale

- Lichtlänge: 1100mm
- Betriebsspannung: 24V dc ($\pm 10\%$)
- Schutzart: IP50
- Farbe: Blau
- Steckverbinder M12x1
- Integrierter Ein/Aus-Schalter
- Integrierter Drehschalter zum stufenlosen Dimmen der Lichtleistung (0% - 100%)

Anschlussbild

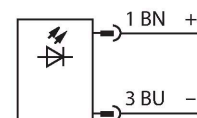

Funktionsprinzip

Die WLB92 LED Linienleuchte ist für den Mehrzweck-Einsatz gedacht, wird mit 24 VDC betrieben und besticht durch das robuste Metallgehäuse und bruchsicherem Fenstermaterial. Durch den in dem Gehäuse integrierten Kippschalter kann die Leuchte an bzw. aus geschaltet werden und zusätzlich über den Drehschalter in der Lichtleistung von 0%-100% gedimmt werden. Die Farbtemperatur liegt im Tageslichtbereich bei 5.000 Kelvin. Mit einer Lebenszeit von 50.000 Stunden und sehr energieeffizienten hellen LEDs ist diese Beleuchtung eine kostensparende und umweltfreundliche Alternative zu den herkömmlichen Fluoreszenzleuchten. Diese Linienleuchte ist in zwei Längen erhältlich und mehr als doppelt so hell wie die bekannte WLB32 LED-Leuchte.

Montagezubehör

LMBWLB92

3093567

Schnapphalterung für WLB92
Arbeitsleuchte, im Lieferumfang der
WLB92 enthalten

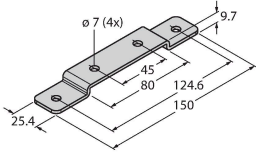

LMBWLB92CLIP

3093568

Schnapphalterung für WLB92

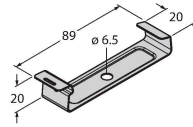

LMBWLB92HK5

3093569

Hänge-Montagehalterung für WLB92

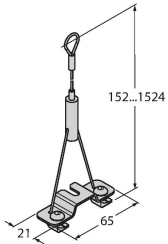

LMBWLB92S

3093570

Montagehalterung zur
Stirnseitenmontage für WLB92

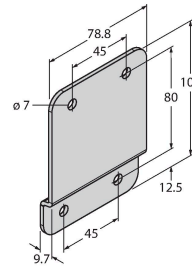

LMBWLB92RAS

3093571

Schwenk-Montagehalterung für
WLB92

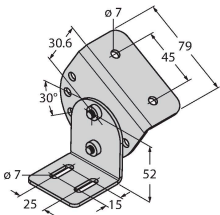

Anschlusszubehör

| Maßbild | Typ | Ident-No. | |
|---------|---------------|-----------|---|
| | RKC4.4T-2/TEL | 6625013 | Anschlussleitung, M12-Kupplung, gerade, 4-polig, Leitungslänge: 2 m, Mantelmaterial: PVC, schwarz; cULus- Zulassung |
| | WKC4.4T-2/TEL | 6625025 | Anschlussleitung, M12-Kupplung, gewinkelt, 4-polig, Leitungslänge: 2 m, Mantelmaterial: PVC, schwarz; cULus- Zulassung |