

LI1750P0-Q25LM0-ELIU5X3-H1151

Induktiver Linearwegsensor

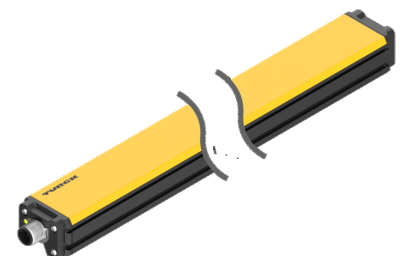
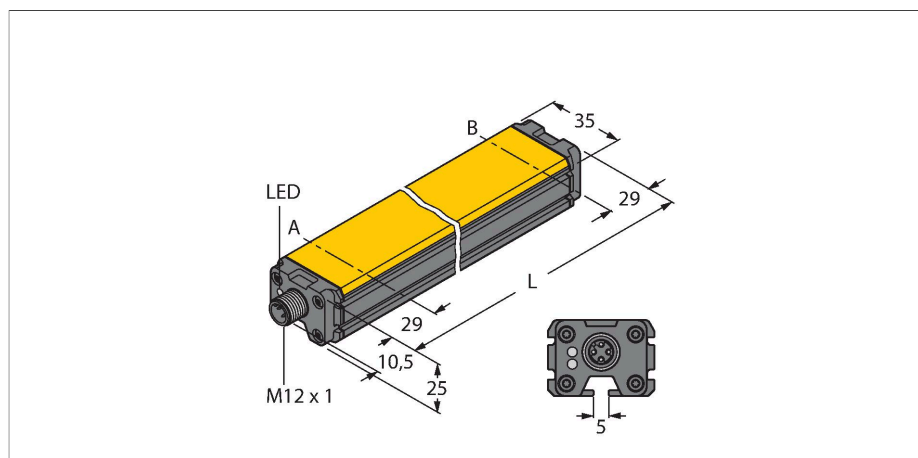

Technische Daten

Typ	LI1750P0-Q25LM0-ELIU5X3-H1151
Ident-No.	100001319
Messprinzip	Induktiv
Allgemeine Daten	
Messbereich	1750 mm
Auflösung	16 bit
Nennabstand	1.5 mm
Blindzone a	29 mm
Blindzone b	29 mm
Wiederholgenauigkeit	≤ 0.02 % v. E.
Linearitätsabweichung	≤ 0.05 % v. E. auch unter Einfluss von Schock und Vibration
Temperaturdrift	≤ ± 0.003 %/K
Hysterese	entfällt prinzipbedingt
Elektrische Daten	
Betriebsspannung	15...30 VDC
Restwelligkeit	≤ 10 % U _{ss}
Isolationsprüfspannung	≤ 0.5 kV
Kurzschlusschutz	ja
Drahtbruchsicherheit / Verpolungsschutz	ja / ja (Spannungsversorgung)
Ausgangsfunktion	5-polig, Analogausgang
Spannungsausgang	0...10 V
Stromausgang	4...20 mA
Diagnose	Positionierelement nicht im Erfassungsbereich: Ausgangssignal 24 mA bzw. 11 V
Lastwiderstand Spannungsausgang	≥ 4.7 kΩ
Lastwiderstand Stromausgang	≤ 0.4 kΩ

Merkmale

- Quader, Aluminium / Kunststoff
- Vielseitige Montagemöglichkeiten
- Messbereichs-Anzeige über LED
- Unempfindlichkeit gegenüber elektromagnetischen Störfeldern
- Extrem kurze Blindzonen
- Auflösung 16 Bit
- 4-Draht, 15...30 VDC
- Analogausgang
- Messbereich programmierbar
- 0...10 V und 4...20 mA, aufgrund der Redundanz eine Verbesserung der Maschinensicherheit möglich
- Steckverbinder, M12 x 1, 5-polig

Anschlussbild

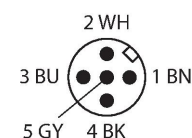
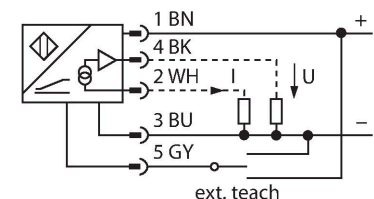

Funktionsprinzip

Das Messprinzip der Linearwegsensoren basiert auf einer Schwingkreiskopplung zwischen dem Positionsgeber und dem Sensor, wobei ein zur Stellung des Positionsgebers proportionales Ausgangssignal zur Verfügung gestellt wird. Die robusten Sensoren sind Dank des berührungslosen Prinzips wartungs-

Technische Daten

Abtastrate	5000 Hz
Stromaufnahme	< 100 mA
Mechanische Daten	
Bauform	Profil, Q25L
Abmessungen	1808 x 35 x 25 mm
Gehäusewerkstoff	Aluminium/Kunststoff, PA6-GF30, eloxiert
Material aktive Fläche	Kunststoff, PA6-GF30
Elektrischer Anschluss	Steckverbinder, M12 x 1
Umgebungsbedingungen	
Umgebungstemperatur	-25...+70 °C
Schwingungsfestigkeit (EN 60068-2-6)	20 g; 1.25 h/Achse; 3 Achsen
Schockfestigkeit (EN 60068-2-27)	200 g; 4 ms ½ Sinus
Schutzart	IP66 IP67
MTTF	138 Jahre nach SN 29500 (Ed. 99) 40 °C
Betriebsspannungsanzeige	LED, grün
Messbereichs-Anzeige	Multifunktions-LED, grün, gelb, gelb blinkend

sowie verschleißfrei und überzeugen durch eine optimale Reproduzierbarkeit, Auflösung und Linearität über einen großen Temperaturbereich. Die innovative Technik sorgt für eine Unempfindlichkeit gegenüber magnetischen Gleich- und Wechselfeldern.

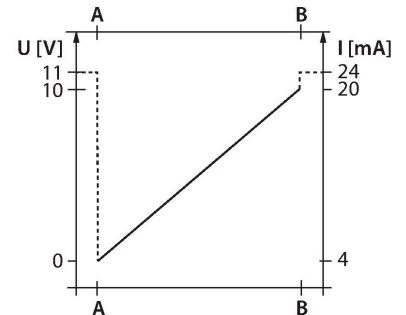

Montageanleitung

Einbauhinweise / Beschreibung

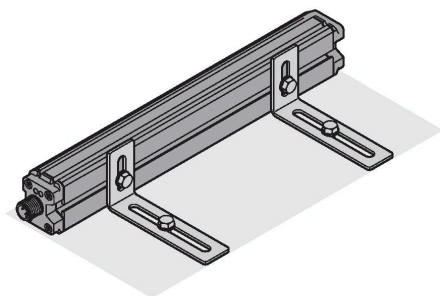
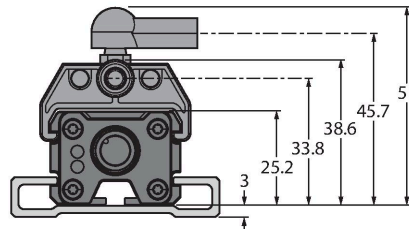
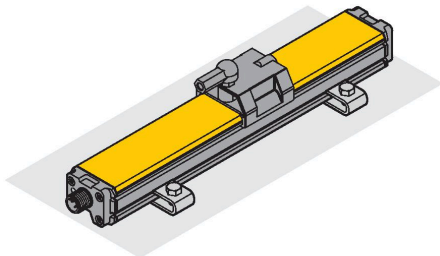

Umfangreiches Montagezubehör ermöglicht vielfältige Einbaumöglichkeiten. Bedingt durch das Messprinzip, das auf einer Schwingkreiskopplung basiert, ist der Linearwegsensor unempfindlich gegenüber aufmagnetisierten Eisenteilen oder sonstigen Störfeldern.

Statusanzeige via LED

grün:

Sensor wird einwandfrei versorgt

Messbereichsanzeige via LED

grün:

Positionsgeber befindet sich im Messbereich

gelb:

Positionsgeber befindet sich im Messbereich bei verminderter Signalqualität (z.B. zu großer Abstand)

gelb blinkend:

Positionsgeber befindet sich nicht im Erfassungsbereich

aus:

Positionsgeber befindet sich außerhalb des programmierten Bereiches (nur bei teachbaren Versionen)

Teachvorgang

Mittels Teachadapter kann der Anfangs- und Endpunkt des Messbereiches per Knopfdruck festgelegt werden. Darüberhinaus besteht die Möglichkeit, den Verlauf der Ausgangskennlinie zu invertieren.

Zero/Span

2 Sek. Brücke zwischen Pin 5 und Pin 3 = Messbereichs-Anfangswert

Nach 2 Sek. leuchtet die grüne LED dauerhaft
 2 Sek. Brücke zwischen Pin 5 und Pin 1 =
 Messbereichs-Endwert
 Nach 2 Sek. leuchtet die grüne LED dauerhaft

Werkseinstellung
 10 Sek. Brücke zwischen Pin 5 und Pin 1 =
 Werkseinstellung
 Nach 10 Sek. blinkt die grüne LED
 10 Sek. Brücke zwischen Pin 5 und Pin 3 =
 Werkseinstellung invertiert
 Nach 10 Sek. blinkt die grüne LED

Optional:
 30 Sek. Brücke zwischen Pin 5 und Pin 1 =
 Teach-Lock aktiv/inaktiv
 Nach 30 Sek. Übergang von Blinken in
 schnellem Blinken
 Die vorgenommenen Einstellungen müssen
 nicht per Teach-Lock abgeschlossen
 werden, da sie grundsätzlich im nicht-
 flüchtigen Speicher des Sensors auch
 nach Spannungsverlust gesichert sind.
 Der Teach-Lock wird dort empfohlen, wo
 nachträgliche Parametereinstellungen des
 Sensors verhindert werden sollen.

Montagezubehör

P1-LI-Q25L 6901041

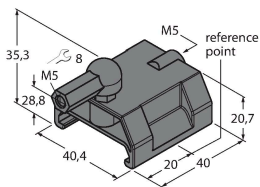

Geführter Positionsgeber für
 Linearwegsensoren LI-Q25L, wird in
 die Nut des Sensors geführt

P2-LI-Q25L 6901042

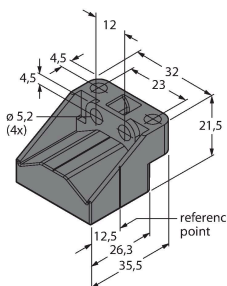

Freier Positionsgeber für
 Linearwegsensoren LI-Q25L;
 der Nennabstand zum Sensor
 beträgt 1,5 mm; Kopplung mit dem
 Linearwegsensor bei einem Abstand
 bis zu 5 mm oder einem Querversatz
 bis 4 mm.

P3-LI-Q25L 6901044

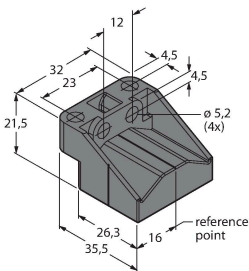

Freier Positionsgeber für
 Linearwegsensoren Li-Q25L,
 um 90° versetzt verwendbar;
 der Nennabstand zum Sensor
 beträgt 1,5 mm; Kopplung mit dem
 Linearwegsensor bei einem Abstand
 bis zu 5 mm oder einem Querversatz
 bis 4 mm

P6-LI-Q25L 6901069

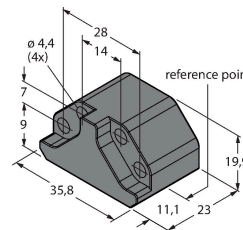

Freier Positionsgeber für
 Linearwegsensoren LI-Q25L;
 der Nennabstand zum Sensor
 beträgt 1,5 mm; Kopplung mit dem
 Linearwegsensor bei einem Abstand
 bis zu 5 mm oder einem Querversatz
 bis 4 mm.

P7-LI-Q25L 6901087

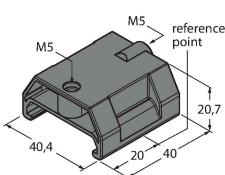

Geführter Positionsgeber für
 Linearwegsensoren LI-Q25L, ohne
 Kugelgelenk

M1-Q25L (2 PCS) 6901045

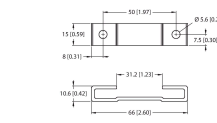

Montagefuß für Linearwegsensoren
 LI-Q25L; Material Aluminium; 2 Stück
 pro Beutel

M2-Q25L

6901046

Montagefuß für Linearwegsensoren LI-Q25L; Material Aluminium; 2 Stück pro Beutel

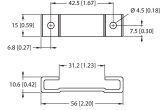

M4-Q25L

6901048

Montagewinkel und Nutstein für Linearwegsensoren LI-Q25L; Material: Edelstahl; 2 Stück pro Beutel

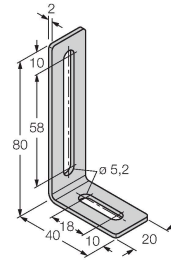

MN-M4-Q25

6901025

Nutstein mit M4-Gewinde für rückseitiges Sensorprofil beim Linearwegsensor LI-Q25L; Material: St verzinkt; 10 Stück pro Beutel

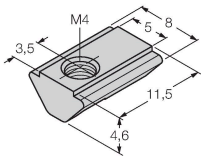

AB-M5

6901057

Axialgelenk für geführte Positionsgeber

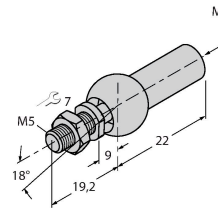

ABVA-M5

6901058

Axialgelenk für geführte Positionsgeber; Material: Edelstahl

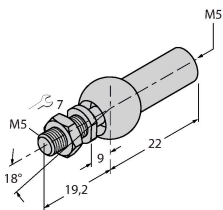

RBVA-M5

6901059

Winkelgelenk für geführte Positionsgeber; Material: Edelstahl

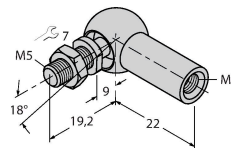

Funktionszubehör

Maßbild	Typ	Ident-No.	
	TX1-Q20L60	6967114	Teach-Adapter u. a. für induktive Drehgeber, Linearweg-, Winkel-, Ultraschall- und kapazitive Sensoren