

M18-4VPRL-Q8

Optosenzor – Jednocestná závora (přijímač)

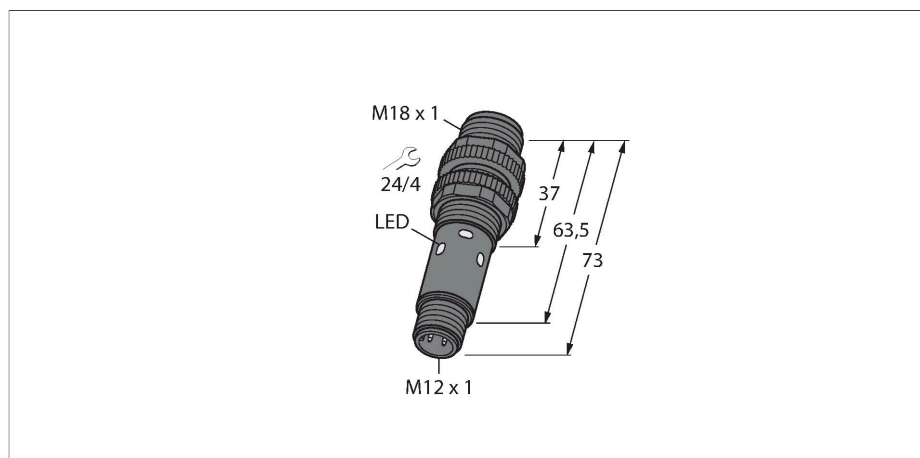

Technické údaje

Typ	M18-4VPRL-Q8
ID č.	3095499
Optická data	
Funkce	jednocestná závora
Druh provozu	přijímač
Barva světla	červená
Vlnová délka	624 nm
Rozsah	0...25000 mm
Elektrické údaje	
Napájecí napětí	10...30 VDC
Proud naprázdno	≤ 8 mA
Ochrana proti zkratu	ano / taktovaná
Ochrana proti přepólování	ano
Výstupní funkce	přepínací, PNP
Doba ustálení	≤ 100 ms
Reakční čas typicky	< 1.5 ms
Mechanické údaje	
Pouzdro	trubka, pouzdro M18 x 1
Rozměry	Ø 18 x 73 mm
Materiál pouzdra	kov, nerez ocel
Čočka	akrylát
Elektrické připojení	konektor, M12 x 1, PVC
Počet žil	4
Okolní teplota	-40... +70 °C
Stupeň krytí	IP67 IP69
Speciální vlastnosti	odolnost vůči chemikáliím Wash down

Vlastnosti

- Zástrčka M12x1, 4pinová
- Stupeň krytí IP 67 / IP 69K
- Okolní teplota: -40...+70 °C
- napájecí napětí: 10...30 VDC
- přepínací PNP výstup

Schéma zapojení

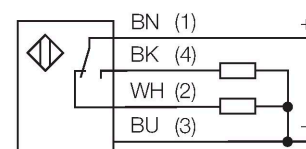

Funkční princip

Jednocestné závory se skládají z jednoho vysílače a jednoho přijímače. Světlo z vysílače je nasměrováno přesně na přijímač. Přerušení nebo oslabení světelného paprsku objektem vyvolá sepnutí. Všude tam, kde mají být snímány neprůsvitné objekty, jsou jednocestné závory nejspolehlivějšími optosenzory. Vysoký kontrast mezi stavem světlo a tma a velmi vysoké funkční rezervy, které jsou pro tento pracovní režim typické, umožňují provoz na velké vzdálenosti a za těžkých podmínek.
Akční rádius
Funkční rezerva v závislosti na dosahu

Technické údaje

	odolnost vůči chemikáliím
Indikace napájení	LED, zelená
Indikace stavu výstupu	2 x LED, žlutá
Signalizace poruchy	bliká
Indikace funkční rezervy	LED
indikace alarmu	bliká
Testy / certifikáty	
Certifikáty	CE, cULus

Akční rádius

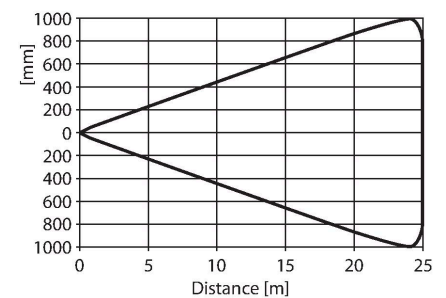
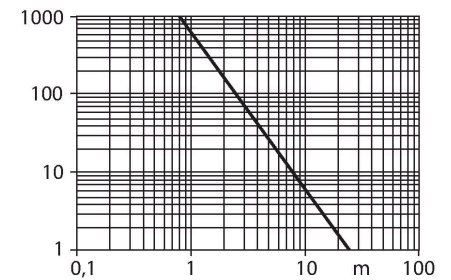

Příslušenství

MW-18

6945004

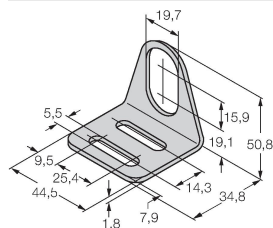

Montážní úchytka pro závitová pouzdra; materiál: nerez A2 1.4301 (AISI 304)

SMB18A

3033200

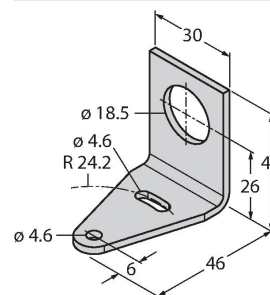

Montážní úchytka úhlová, nerez, pro závitová pouzdra M18

SMB18FAM10

3011184

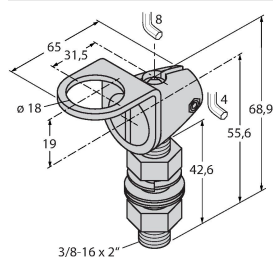

Montážní úchytka, VA 1.4401, pro závit 18 mm, závit M10 x 1,5

SMB18SF

3052519

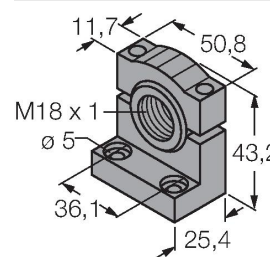

Montážní úchytka, černý PBT, pro závitová pouzdra M18, otočná

SMBS18-2-1

3085931

Příslušenství

Rozměrový náčrtek	Typ	ID č.	
	RKH4.4-2/TFG	6933086	Připojovací kabel, zásuvka M12 přímá 4pinová, nerezová převlečná matice, délka kabelu: 2 m, materiál kabelu: TPE, šedý, teplotní rozsah -40...+105 °C; k dispozici i jiné délky a provedení kabelů, viz www.turck.com
	WKH4.4-2/TFG	6933093	Připojovací kabel, zásuvka M12 úhlová 4pinová, nerezová převlečná matice, délka kabelu: 2 m, materiál kabelu: TPE, šedý, teplotní rozsah -40...+105 °C; k dispozici i jiné délky a provedení kabelů, viz www.turck.com
	RKC4.4T-2/TEL	6625013	Připojovací kabel, zásuvka M12 přímá 4pinová, délka kabelu: 2 m, materiál kabelu: černé PVC; cULus certifikát; k dispozici i jiné délky kabelu a provedení, viz www.turck.cz
	WKC4.4T-2/TEL	6625025	Připojovací kabel, zásuvka M12 úhlová 4pinová, délka kabelu: 2 m, materiál kabelu: černé PVC; cULus certifikát; k dispozici i jiné délky kabelu a provedení, viz www.turck.cz