

M18-3VPDL-Q8

Optosenzor – reflexní snímače

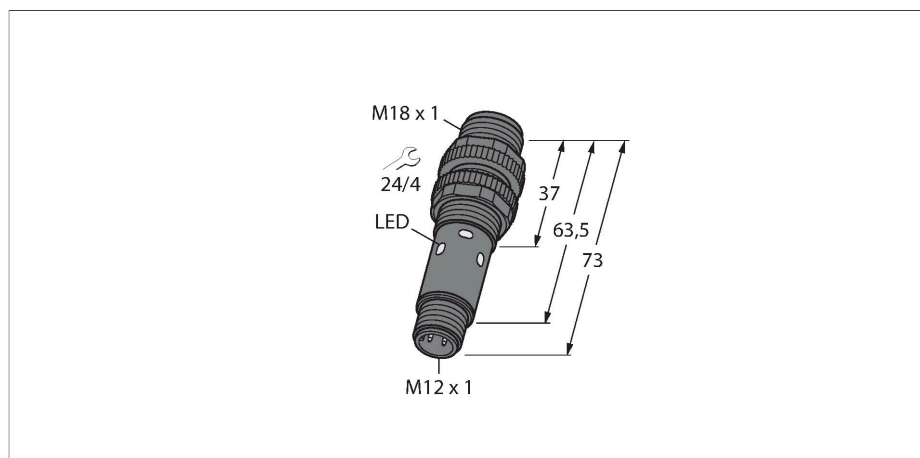

Technické údaje

Typ	M18-3VPDL-Q8
ID č.	3088322
Optická data	
Funkce	senzor přiblížení
Druh provozu	difuzní
Barva světla	červená
Vlnová délka	624 nm
Rozsah	1...750 mm
Elektrické údaje	
Napájecí napětí	10...30 VDC
Proud naprázdno	≤ 16 mA
Ochrana proti zkratu	ano / taktovaná
Ochrana proti přepólování	ano
Výstupní funkce	přepínací, PNP
Doba ustálení	≤ 100 ms
Reakční čas typický	< 1.5 ms
Možnost nastavení	potenciometr
Mechanické údaje	
Pouzdro	trubka, pouzdro M18 x 1
Rozměry	Ø 18 x 73 mm
Materiál pouzdra	kov, niklovaná mosaz
Čočka	akrylát
Elektrické připojení	konektor, M12 x 1, PVC
Počet žil	4
Okolní teplota	-40... +70 °C
Stupeň krytí	IP67 IP69

Vlastnosti

- Zástrčka M12x1, 4pinová
- Stupeň krytí IP 67 / IP 69K
- Okolní teplota: -40...+70 °C
- napájecí napětí: 10...30 VDC
- přepínací PNP výstup

Schéma zapojení

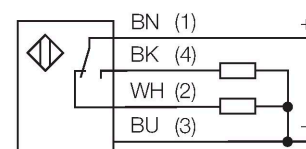

Funkční princip

Vysílač a přijímač jsou umístěny v jednom pouzdře. Odraz světla od objektu je detekován a vede k sepnutí senzoru. Proto závisí spínací rozsah ve značné míře na odrazivosti objektu.

Akční rádius

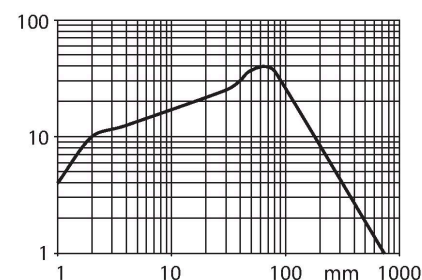

Technické údaje

Speciální vlastnosti	Wash down
Indikace napájení	LED, zelená
Indikace stavu výstupu	2 x LED, žlutá
Signalizace poruchy	bliká
Indikace funkční rezervy	LED
indikace alarmu	bliká
Testy / certifikáty	
Certifikáty	CE, cULus

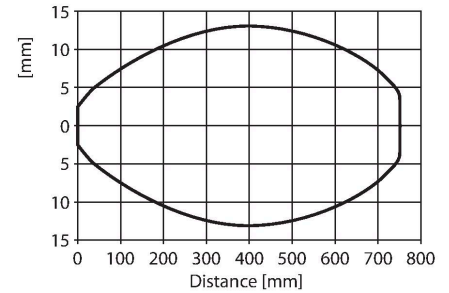

Příslušenství

MW-18 6945004

Montážní úchytka pro závitová pouzdra; materiál: nerez A2 1.4301 (AISI 304)

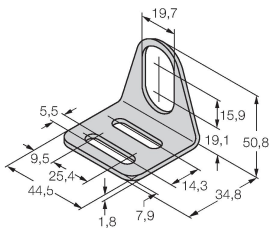

SMB18A 3033200

Montážní úchytka úhlová, nerez, pro závitová pouzdra M18

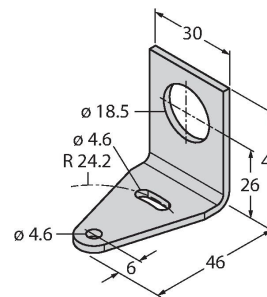

SMB18FAM10 3011184

Montážní úchytka, VA 1.4401, pro závit 18 mm, závit M10 x 1,5

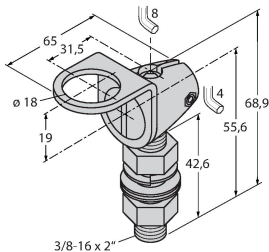

SMB18SF 3052519

Montážní úchytka, černý PBT, pro závitová pouzdra M18, otočná

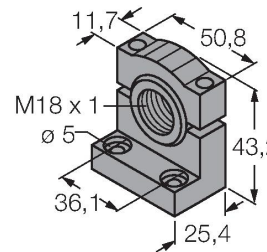

SMBS18-2-1 3085931

Příslušenství

Rozměrový náčrtek	Typ	ID č.	
	RKH4.4-2/TFG	6933086	Připojovací kabel, zásuvka M12 přímá 4pinová, nerezová převlečná matice, délka kabelu: 2 m, materiál kabelu: TPE, šedý, teplotní rozsah -40...+105 °C; k dispozici i jiné délky a provedení kabelů, viz www.turck.com
	WKH4.4-2/TFG	6933093	Připojovací kabel, zásuvka M12 úhlová 4pinová, nerezová převlečná matice, délka kabelu: 2 m, materiál kabelu: TPE, šedý, teplotní rozsah -40...+105 °C; k dispozici i jiné délky a provedení kabelů, viz www.turck.com

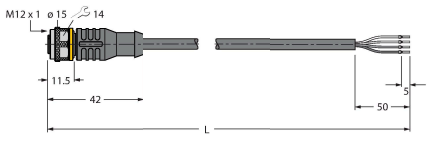
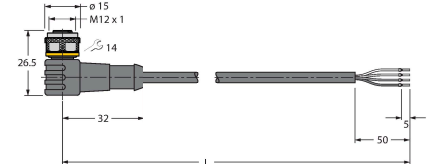
Rozměrový náčrtek	Typ	ID č.	
	RKC4.4T-2/TEL	6625013	Připojovací kabel, zásuvka M12 přímá 4pinová, délka kabelu: 2 m, materiál kabelu: černé PVC; cULus certifikát; k dispozici i jiné délky kabelu a provedení, viz www.turck.cz
	WKC4.4T-2/TEL	6625025	Připojovací kabel, zásuvka M12 úhlová 4pinová, délka kabelu: 2 m, materiál kabelu: černé PVC; cULus certifikát; k dispozici i jiné délky kabelu a provedení, viz www.turck.cz