

Q12RB6LPQ5

Optosenzor – Reflexní závora s polarizačním filtrem miniaturní senzor

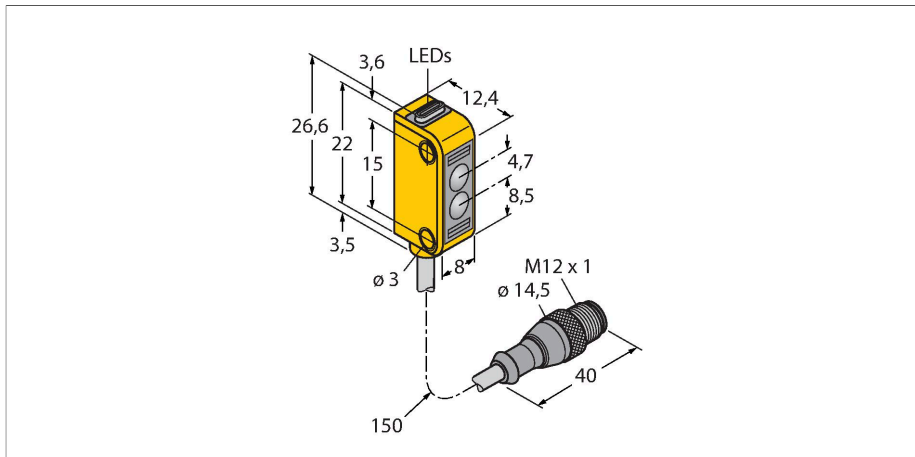

Technické údaje

Typ	Q12RB6LPQ5
ID č.	3074146
Optická data	
Funkce	reflexní závora
Druh provozu	polarizované
odrazka součástí dodávky	ne
Barva světla	červená polarizovaná
Vlnová délka	640 nm
Rozsah	100...1000 mm
Elektrické údaje	
Napájecí napětí	10...30 VDC
Zvlnění	< 10 % U _{ss}
DC jmenovitý provozní proud	≤ 50 mA
Proud naprázdno	≤ 20 mA
Ochrana proti zkratu	ano
Ochrana proti přepólování	ano
Výstupní funkce	spínací, PNP/NPN
Frekvence spínání	≤ 700 Hz
Doba ustálení	≤ 120 ms
Reakční čas typicky	< 0.7 ms
Mechanické údaje	
Pouzdro	kvádrové pouzdro, Q12
Rozměry	12.4 x 8 x 26.6 mm
Materiál pouzdra	plast, termoplastický materiál, žlutá
Čočka	sklo, sklo

Vlastnosti

- PVC kabel 150 mm s 4pinovým konektorem M12 x 1
- stupeň krytí IP67
- dobře viditelné LED
- zobrazení nízké funkční rezervy
- skleněná čočka
- napájecí napětí: 10...30VDC
- bipolární spínací výstup, spínání tmou

Schéma zapojení

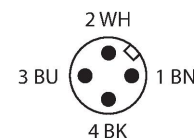
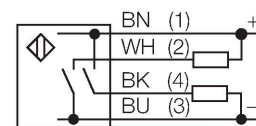

Funkční princip

U reflexních závor jsou vysílač a přijímač zabudovány v jednom pouzdře. Světelný paprsek vysílače je namířen na odrazku a odražen zpět k přijímači. 3drát DC, 8...30 VDC d300417.pdf Mimo to je potřeba instalovat a zapojit pouze jeden přístroj. Mimo to je potřeba instalovat a zapojit pouze jeden přístroj.

Akční rádius
Funkční rezerva v závislosti na dosahu

Technické údaje

Elektrické připojení	kabel s konektorem, M12 x 1, 0.15 m, PVC
Počet žil	4
Průřez žily	0.34 mm ²
Okolní teplota	-20... +55 °C
Stupeň krytí	IP67
Indikace napájení	LED, zelená
Indikace stavu výstupu	LED, žlutá
Signalizace poruchy	LED, zelená
Indikace funkční rezervy	LED, žlutá, bliká
Testy / certifikáty	
MTTF	135 let dle SN 29500 (Ed. 99) 40°C
Certifikáty	CE, cURus

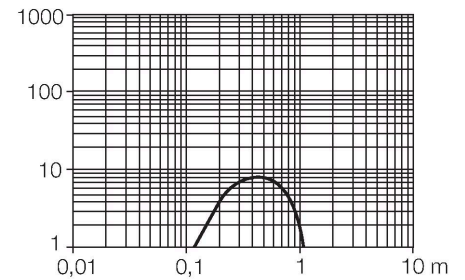

Příslušenství

SMBQ12A

3074341

Montážní úchytka, materiál VA 1.4401, pro optosenzory Q12

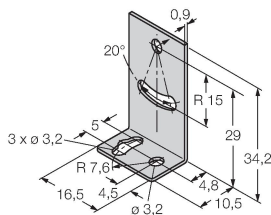

SMBQ12T

3073722

Montážní úchytka, materiál VA 1.4401, pro optosenzory Q12

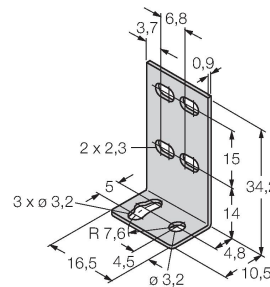

Příslušenství

Rozměrový náčrtek

Typ

ID č.

RKC4.4T-2/TEL

6625013

Připojovací kabel, zásuvka M12 přímá 4pinová, délka kabelu: 2 m, materiál kabelu: černé PVC; cULus certifikát; k dispozici i jiné délky kabelu a provedení, viz www.turck.cz



WKC4.4T-2/TEL

6625025

Připojovací kabel, zásuvka M12 úhlová 4pinová, délka kabelu: 2 m, materiál kabelu: černé PVC; cULus certifikát; k dispozici i jiné délky kabelu a provedení, viz www.turck.cz

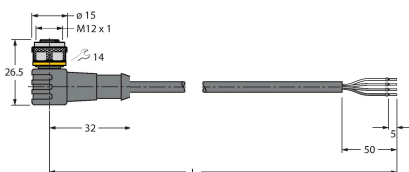

Příslušenství

Rozměrový náčrtek	Typ	ID č.	
	BRT-60X40C	3044997	Pravoúhlá odrazka, reflexní faktor 1.48, materiál: akrylát, okolní teplota -20...+60 °C

