

RSC4.5T-5/TXO3700

执行器/传感器电缆，PUR – Connection cable

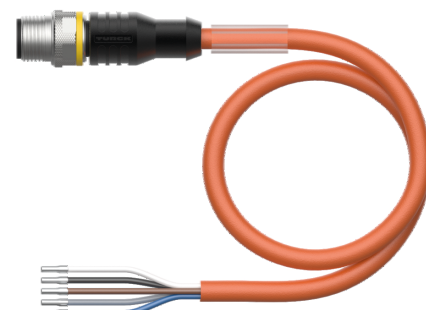
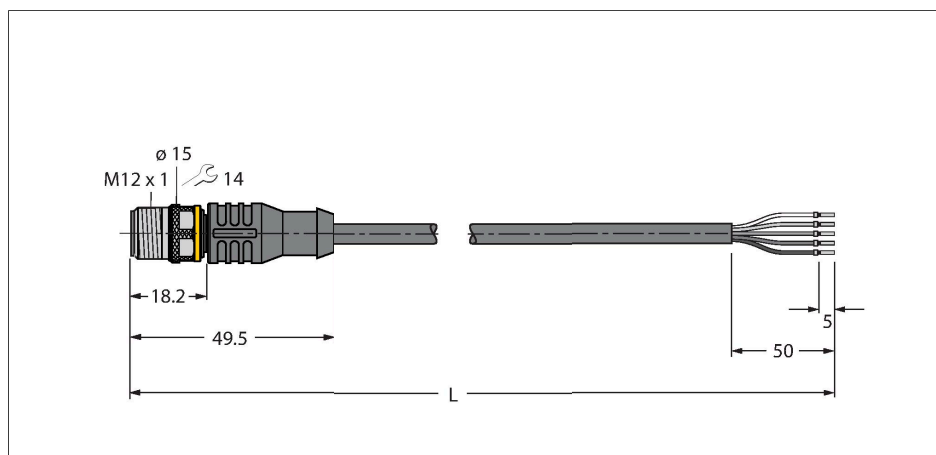

技术数据

| | |
|------------------|---------------------------|
| 型号 | RSC4.5T-5/TXO3700 |
| 货号 | 6632048 |
| 接插件A | 接插件, M12 × 1, 直式, A-coded |
| 针脚数量 | 5 |
| 触点 | 铜, CuZn, 镀金 |
| 触点夹紧 | 塑料, TPU, 黑色 |
| 拧接把手 | 塑料, TPU, 黑色 |
| 连接螺母/螺钉 | 铜, CuZn, 镀镍 |
| 机械寿命 | > 100 插接次数 |
| 污染程度 | 3 |
| 保护类型 | IP67, IP69K, 仅在拧紧状态下 |
| 电缆 | |
| 线缆直径 | Ø 7 mm ±0.20 |
| 线缆长度 | 5 m |
| 线缆护套 | PUR, 橙色 |
| 导线绝缘性 | PP |
| 线芯横截面 | 5 x 0.34 mm ² |
| 绞合线, 布置 | 42 x 0.1 mm |
| 线圈颜色 | BN, WH, BU, BK, GY |
| 电气性能@20°C | |
| 额定工作电压 | 60 V |
| 测试电压 | 2000 V |
| 电流 | 4 A |
| 绝缘阻抗 | > 30.5 MΩ/km |
| 正向电阻 | 最大值 57 Ω/km |
| 机械和化学性能 | |
| 弯曲半径 (固定式安装) | ≥ 5 x Ø |

特点



- Male M12, straight, 5-pin
- 护套材质：PUR
- 护套颜色：橙色
- 适用于拖链
- 耐焊接火花
- 耐化学品、抗紫外线、耐油
- 具有阻燃性 (UL 1581 FT2、IEC 60332-2-2)
- 不含卤素、有机硅、PVC和LABS
- 特别耐磨损
- 防护等级：IP67、IP69K
- 电缆长度：5.0 m

导线横截面

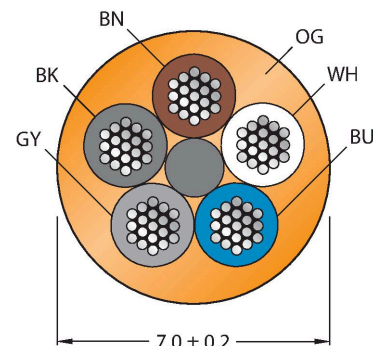

触点分配

技术数据

| | |
|-------------|------------------------------|
| 弯曲半径 (柔性) | ≥ 10 xØ |
| 弯曲半径 | ≥ 5 百万 |
| 容许加速度 | 最高 5 m/s ² |
| 容许水平传播路径 | 5 m (5 m/s ² 时) |
| 容许垂直传播路径 | 2 m (5 m/s ² 时) |
| 容许遍历速度 | 3.3 m/s |
| 扭应力 | ± 180 °/m |
| 环境温度 (固定) | -50...+80 °C |
| 环境温度 (移动) | -25...+80 °C |
| 环境温度 (拖链) | -25...+60 °C |
| 认证 | cULus |

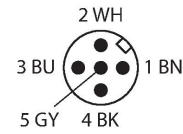

电路图

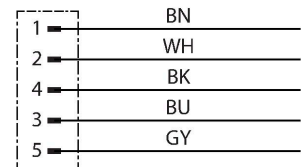

附件

TORQUE-WRENCH-SET-AS 6936170
 扭矩扳手套装；处理可调扭矩0.4-1.0 Nm，用于M8 (SW9)的扭矩扳手，用于M12 (SW 14)的叉形扳手

B8151-0 6904601
 现场可接线母头连接器，M12 x 1，直型，5针，螺钉接线柱连接，电缆引线4.0-6.0 mm，线芯横截面/终端容量0.14-0.75 mm²，塑料外壳，塑料螺母

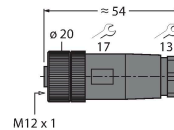

B8251-0 6904602
 现场可接线母头连接器，M12 x 1，弯角型，5针，螺钉接线柱连接，电缆引线4.0-6.0 mm，线芯横截面/终端容量0.14-0.75 mm²，塑料外壳，塑料螺母

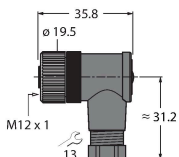

BM8151-0 6935888
 现场可接线母头连接器，M12 x 1，直型，5针，螺钉接线柱连接，电缆引线4.0-6.0 mm，线芯横截面/终端容量0.25-0.75 mm²，塑料外壳，金属螺母

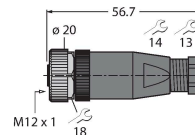

BM8251-0 6935890
 现场可接线母头连接器，M12 x 1，弯角型，5针，螺钉接线柱连接，电缆引线4.0-6.0 mm，线芯横截面/终端容量0.25-0.75 mm²，塑料外壳，金属螺母

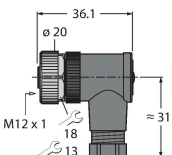

FW-ERKPM0526-SA-P-0408 100002534
 现场可接线母头接插件，M12 x 1，直型，5针，推入式连接，电缆引线4.0至8.0 mm，线芯横截面/接线柱可容面积0.14至0.75 mm²，塑料外壳，金属连接螺母

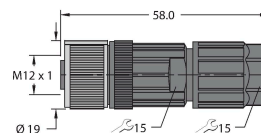

FW-ERKPM0516-SA-S-0408

100002285

现场可接线母头接插件，M12 x 1，直型，5针，螺旋式接线柱连接，电缆引线4.0-8.0 mm，线芯横截面/接线柱可容面积0.25-1.5 mm²，塑料外壳，金属螺母

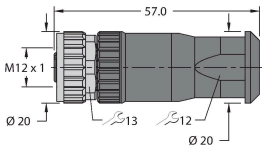

FW-EWKPM0516-SA-S-0408

100002287

现场可接线母头连接器，M12 x 1，弯角型，5针，螺钉接线柱连接，电缆引线4.0-8.0 mm，线芯横截面/接线柱可容面积0.25-1.5 mm²，塑料外壳，金属螺母

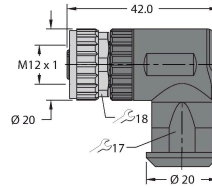

附件

尺寸图

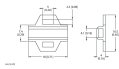

型号

LABEL-HOLDER-FLEX-PVC

货号

100048170

用于标识延长线缆的PVC标签夹（TEL/TXL产品系列）；适用的线缆直径：最小5 mm；尺寸为4 × 18 mm；包装规格：每包50件