

# PSG3M-10/TXG

## 执行器/传感器电缆，PUR – Connection cable

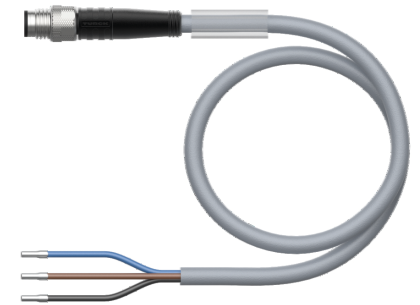
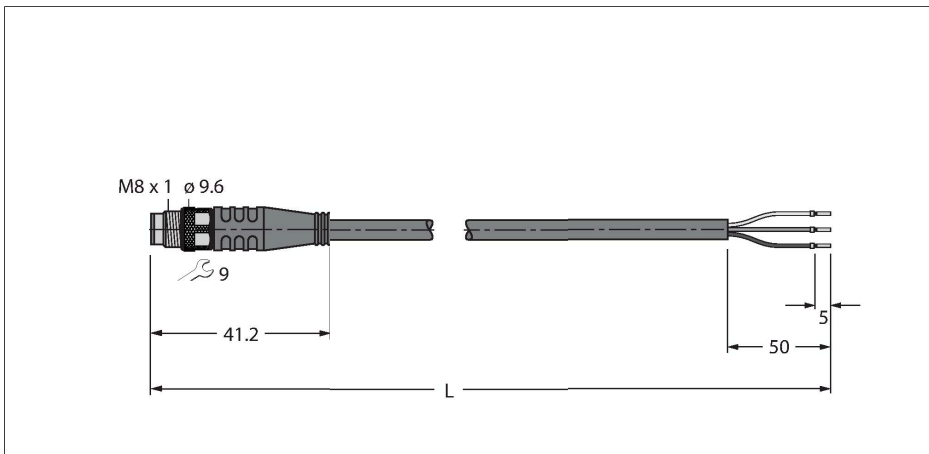

### 技术数据

型号	PSG3M-10/TXG
货号	6630041
接插件A	接插件, M8 × 1, 直式
针脚数量	3
触点	铜, CuZn, 镀金
触点夹紧	塑料, TPU, 黑色
拧接把手	塑料, TPU, 黑色
连接螺母/螺钉	铜, CuZn, 镀镍
固定扭矩	0.5 ... 0.6 Nm (观察计数器最大扭矩!)
机械寿命	> 100 插接次数
污染程度	3
保护类型	IP67, IP69K, 仅在拧紧状态下
电缆	
线缆直径	Ø 4.1 mm ±0.20
线缆长度	10 m
线缆护套	PUR, 灰
导线绝缘性	PP
线芯横截面	3 x 0.34 mm <sup>2</sup>
绞合线, 布置	42 x 0.1 mm
线圈颜色	BN, BU, BK
电气性能@20°C	
额定电压	50 V <sub>AC</sub> /60 V <sub>DC</sub>
测试电压	2000 V
电流	4 A
绝缘阻抗	> 30.5 MΩ/km
正向电阻	最大值 57 Ω/km

### 特点

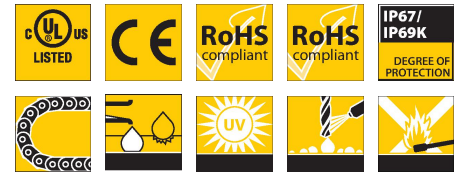

- Male M8, straight, 3-pin
- 护套材质：PUR
- 护套颜色：灰色
- 适用于拖链
- 耐化学品、抗紫外线、耐油
- 具有阻燃性 (UL 1581 FT2、IEC 60332-2-2)
- 耐焊接火花
- 不含卤素、有机硅、PVC和LABS
- 特别耐磨损
- 防护等级：IP67、IP69K
- 电缆长度：10 m

### 导线横截面

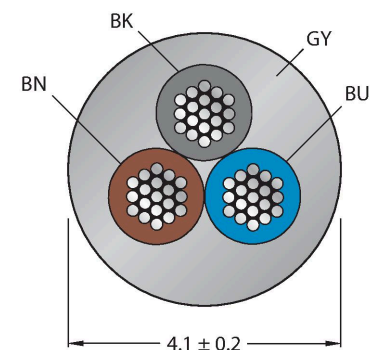

### 触点分配

## 技术数据

机械和化学性能	
弯曲半径 (固定式安装)	≥ 5 x Ø
弯曲半径 (柔性)	≥ 10 x Ø
弯曲半径	≥ 5 百万
容许加速度	最高 5 m/s <sup>2</sup>
容许水平传播路径	5 m (5 m/s <sup>2</sup> 时)
容许垂直传播路径	2 m (5 m/s <sup>2</sup> 时)
容许遍历速度	3.3 m/s
扭应力	± 180 °/m
环境温度 (固定)	-50...+80 °C
环境温度 (移动)	-25...+80 °C
环境温度 (拖链)	-25...+60 °C
认证	cULus

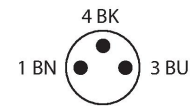

## 功能原理

图纸所示的设计状态包含六角连接螺母 (起始生产日期CW11/2016)。

## 电路图

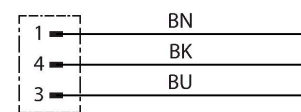

## 附件

**TORQUE-WRENCH-SET-AS** 6936170  
 扭矩扳手套装；处理可调扭矩0.4-1.0 Nm，用于M8 (SW9)的扭矩扳手，用于M12 (SW 14)的叉形扳手

**BLANK-LABEL-FOR-CORDSETS-TEL-TXL** 6936206  
 TEL 和 TXL 线缆标签，长度：18 mm，高度：4 mm，材料：聚碳酸酯 (PC)，颜色：白色，不含卤素，阻燃

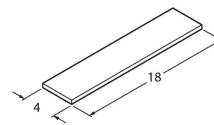

**HA5131-0** 6905404  
 现场可接线母头连接器，M8 x 1，直型，3针，绝缘刺穿连接，电缆引线 2.5-5.1 mm，线芯横截面/终端容量 0.14-0.34 mm<sup>2</sup>，塑料外壳，金属螺母

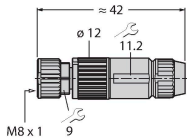

**B5133-0** 6901030  
 现场可接线母头接插件，M8 x 1，直型，3针，螺旋式接线柱连接，电缆引线 3.5-5.0 mm，线芯横截面/接线柱可容面积 0.14-0.50 mm<sup>2</sup>，塑料外壳，金属螺母

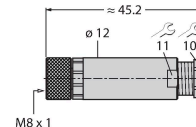

**H5131-0** 6902700  
 现场可接线母头连接器，M8 x 1，直型，3针，压接工艺，电缆引线 4.0-5.0 mm，线芯横截面/终端容量 0.14-0.34 mm<sup>2</sup>，塑料外壳，金属螺母

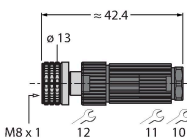

**H5231-0** 6902800  
 现场可接线母头连接器，M8 x 1，弯角型，3针，压接工艺，电缆引线 4.0-5.0 mm，线芯横截面/终端容量 0.14-0.34 mm<sup>2</sup>，塑料外壳，金属螺母

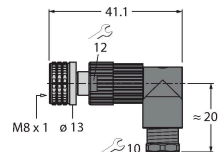

FW-PRKPM0320-SA-S-0406

100002292

现场可接线母头连接器，M8 x 1，直型，3针，螺旋式接线柱连接，电缆引线4.0至5.5 mm，线芯横截面/接线柱可容面积0.14至0.5 mm<sup>2</sup>，塑料外壳，金属连接螺母

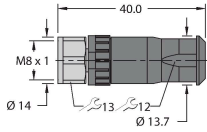

## 附件

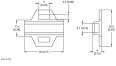
尺寸图	型号	货号	
	LABEL-HOLDER-FLEX-PVC	100048170	用于标识延长线缆的PVC标签夹（TEL/TXL产品系列）；适用的线缆直径：最小5 mm；尺寸为4 × 18 mm；包装规格：每包50件