

WLB92X550PBQ

LED线性光源 – 装在金属外壳中

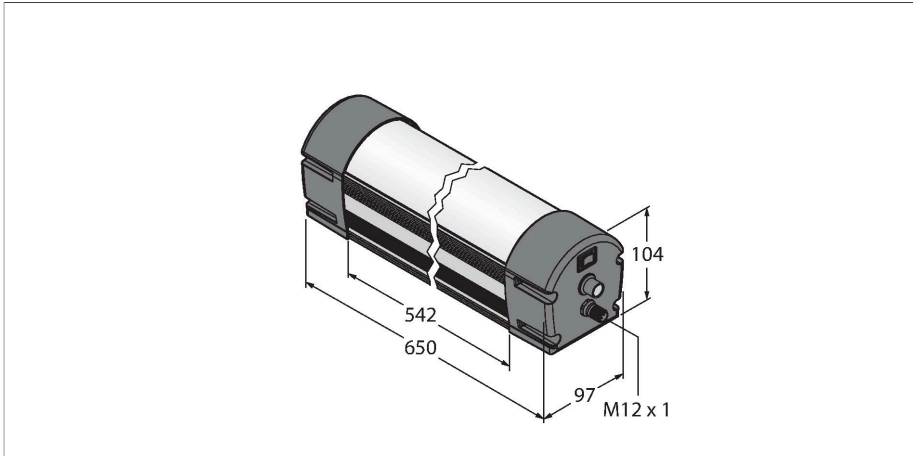

技术数据

型号	WLB92X550PBQ
货号	3093279
信号和显示数据	
目的	LED状态指示灯
功能	线性光
发光模式	白
Color temperature	4700...+5300 K
Luminous flux lumen	3130 lm
可调光	电位计
颜色1特征	白, 永久开启, 3510 lm
电气数据	
工作电压 U_b	21.6...26.4 VDC
额定直流工作电流 I_b	≤ 1450 mA
机械数据	
级联	否
设计	方型, WLB92
尺寸	671 x 97 x 104 mm
外壳材料	金属, 铝, 阳极电镀
Window material	聚碳酸酯, 直反式
电气连接	接插件, M12 × 1, PVC
线圈数量	4
工作温度	-40...+70 °C
防护等级	IP40
测试/认证	
认证	CE

特点

- 光幕：550 mm
- 工作电压：24 VDC (±10%)
- 防护等级：IP50
- 颜色：白色
- M12 x 1针座接插件
- 内置ON/OFF开关
- 一体式旋转开关，用于光输出的连续调光 (0% - 100%)

接线图

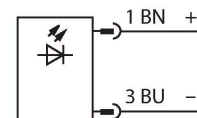

功能原理

WLB92 LED 线性光源适合多种用途，使用24 VDC电源，具有坚固的金属外壳和防碎窗材质。通过内置的拨动开关，该光源可以打开或关闭，也可以通过旋转开关在0%-100%的范围内调光。白天现场色温在5000-10000K之间。采用寿命长达50000小时的节能LED，节省成本，环境友好，是传统荧光灯的最佳替代。该线性光源具有两种可选长度，亮度是广受欢迎的WLB32 LED灯的两倍。

附件

LMBWLB92

3093567

WLB92 工作指示灯用可脱卸支架，包含在 WLB92 的交付范围内

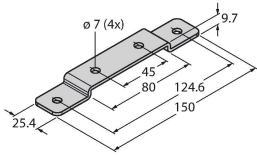

LMBWLB92CLIP

3093568

WLB92线性光用可脱卸支架

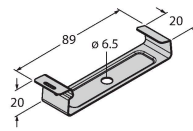

LMBWLB92HK5

3093569

WLB92用悬挂式安装支架

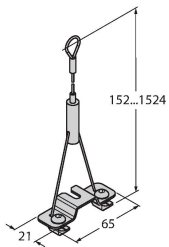

LMBWLB92S

3093570

用于WLB92前侧安装的支架

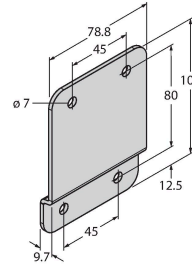

LMBWLB92RAS

3093571

WLB92线性光用枢轴安装支架

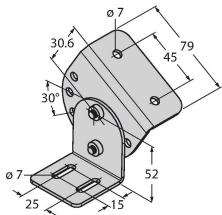

附件

尺寸图

型号

货号

RKC4.4T-2/TEL

6625013

连接线缆，M12母头接插件，直式4针，线缆长度2 m，护套材质PVC，黑色；cULus认证



WKC4.4T-2/TEL

6625025

连接线缆，M12母头接插件，弯式4针，线缆长度2 m，护套材质PVC，黑色；cULus认证

