

# QS18UNAQ8

## 超声波传感器 – 直反式传感器

### 具有开关量输出

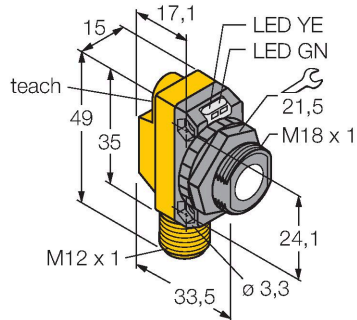

#### 特点

- 工作电压 12...30 VDC
- 外型紧凑设计
- M12 x 1 针头接插件
- 通过示教按钮可以调节开关范围
- 可调整反射模式
- 盲区：5 cm
- 检测距离：50 cm

#### 接线图

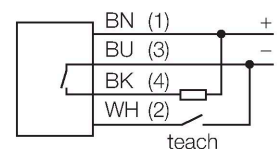

#### 功能原理

超声波传感器通过非接触无磨损的超声波检测大目标物体。物体的透明与否、是否为金属、非金属、液体、固体、或是粉状均不会影响它的工作，对环境适应力极强，类似喷雾、灰尘、或下雨均很难影响到它的工作。

#### 技术数据

型号	QS18UNAQ8
货号	3073151
<b>超声数据</b>	
功能	接近开关
检测距离	50...500 mm
超声波频率	300 kHz
重复性	≤ ± 0.7 mm
温度漂移	≤ 0.1 终值的%/K
执行器长度	50 mm
<b>电气数据</b>	
工作电压 <sub>U<sub>o</sub></sub>	12...30 VDC
空载电流	≤ 25 mA
典型响应时间	< 15 ms
正常延迟	≤ 300 ms
输出性能	常开触点, NPN
开关频率	≤ 33 Hz
磁滞	≤ 1.4 mm
短路保护	是
反极性保护	是
断路保护	是
<b>机械数据</b>	
设计	带螺纹的矩形, QS18U
辐射方向	直角
尺寸	33.5 x 15 x 35 mm
外壳材料	塑料, ABS

## 技术数据

声波转换器材料	塑料, PU环氧树脂
电气连接	接插件, M12 × 1, PVC
工作温度	-20...+60 °C
相对湿度	100 %
防护等级	IP67
工作电压指示	LED指示灯, 绿
开关状态指示	LED指示灯, 黄色
探测到物体	LED指示灯, 绿
<b>测试/认证</b>	
MTTF	165 年 符合SN 29500 (Ed.99) 40 °C认证
认证	CE

## 附件

### SMB18A MONTAGEHILFE

3470200

不锈钢安装支架, 适用18 mm圆柱传感器

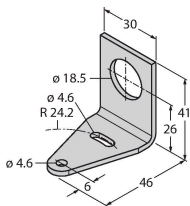

### SMB18SF

3052519

安装支架, PBT黑色, 用于带18 mm螺纹的可旋转传感器

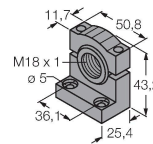

### SMB18FA

3074004

安装支架, 材质 VA 1.4401, 适用于18mm 螺纹、3/8" - 16 x 2" 螺纹

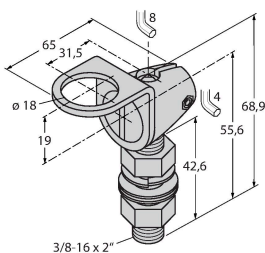

### SMB18FM

3079421

安装支架, 黑, M22 x1.5 mm, 外螺纹, 内螺纹 M18 x 1, 用于 18 mm 螺纹传感器

### SMB18UR

3052517

Mounting bracket, for wall mounting, stainless steel 300, 2-piece, rotatable, 18 mm bore hole, screw set included

### SMB18A

3033200

不锈钢方型安装支架, 适用具有18 mm螺纹的传感器

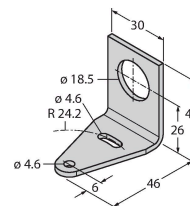

## SMB18AFAM10

3012558

安装支架，材质VA 1.4401，适用M10 x 1.5螺纹，螺纹长度18mm

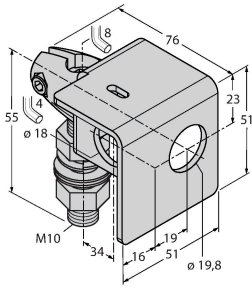

## 附件

### 尺寸图

### 型号

### 货号

RKC4.4T-2/TEL

6625013

连接线缆，M12母头接插件，直式4针，线缆长度2 m，护套材质PVC，黑色；cULus认证

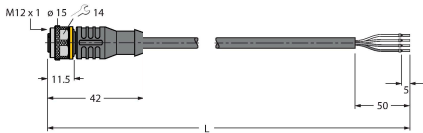

WKC4.4T-2/TEL

6625025

连接线缆，M12母头接插件，弯式4针，线缆长度2 m，护套材质PVC，黑色；cULus认证

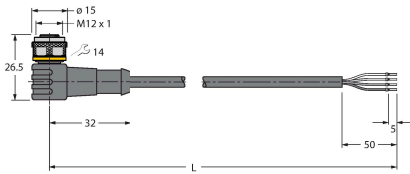

## 附件

### 尺寸图

### 型号

### 货号

UWG18-6.4

3076952

Ultrasonic focussing-adapter for QS18U and S18U, internal diameter 6.4 mm

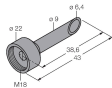

UWG18-5.0

3077342

Ultrasonic focussing-adapter for QS18U and S18U, internal diameter 5.0 mm

